

27/12

Kolekcja "Doroczne Obchody Lotów nad
Warszawę". "Warsaw Flights Commemoration"
Okres 2003 - 2004

Teczka No 27/12 zawiera:

- d) Dokumenty dotyczące współpracy pomiędzy Komitetem Organizacyjnym Lotów nad Warszawę i Fundacją "Osiąta Polska za Granicą". Dokumenty dotyczące wydania książki "Historia Obchodów Lotów nad Warszawę - Johannesburg 1945-2004".
- e) Korespondencję odnoszącą się do sprawy organizowania i uczestnictwa w warszawskich Obchodach Lotów
- f) Sprawy finansowe
- g) Dokumenty różne związane tematycznie z Obchodami Lotów

60-ta rocznica obchodu lotów nad Warszawę - Johannesburg 2004

Tegoroczne obchody odbyły się w Johannesburgu w sobotę 18-go września b.r. Jak zwykle składały się one z dwóch części – nabożeństwa pod pomnikiem Katyńskim w dzielnicy Melrose i akademii i przyjęcia w Muzeum Historii Wojskowej RPA w Saxonwold.

Lista gości honorowych składała się z: Generała brygady Jerzego Kurczewskiego – reprezentującego Prezydenta RP, pana Juliusza Gojła, P/o Charge d'affaires Ambasady RP, konsula Mariana Barka, Jeremiego Bartosiewicza – konsula handlowego, generała dywizji Carlo Gagiano - reprezentanta szefa sił zbrojnych RPA oraz szefa Lotnictwa RPA, doradców wojskowych państw NATO, generałów miejscowego lotnictwa – Anton'a Krieglera, Derrick'a Page oraz Frans'a Labuschagne, przedstawiciele Związku Powstańców Warszawskich: prezesa Zbigniewa Ścibor-Rylskiego oraz wiceprezesa Edmunda Baranowskiego, pozostałych przy życiu lotników RPA: Dirkie Nela – byłego dowódcy dywizjonu 31 SAAF, Johna Colman'a, Erica Winchestera, Freda Austina, Bryana Jonesa, Boba Steel'a, synów generała dywizji Jimmy Durrant'a byłego dowódcy 205 grupy bombowej RAF, pana Stanisława Czuby, reprezentanta polskich kombatantów w RPA, pani Jadwigi Dubla prezesa Rady Polonii w RPA, lokalnych uczestników powstania - Miry Sobczyk, Danuty Celinskiej, Stefana Olszewskiego, oraz Alistera Williamsa - syna Jimmy Williamsa byłego dowódcy 2-go skrzydła SAAF.

Nabożeństwo przy pomniku Katynia w Melrose

Nabożeństwo ekumeniczne prowadzone było przez Jego ekscelencję katolickiego arcybiskupa Pretorii George Daniel'a, który w 1981 roku był w gronie biskupów konsekrujących nowozbudowany pomnik katyński. Asystowali mu - biskup Hubert Bucher, Ks. Infułat Dr. Jan Jaworski, Ks. Stanisław Lipski, Ks. Bogdan Wilkaniec, Ks. Harry Wilkinson oraz jako kaznodzieja Pastor Bryan Jones – podczas wojny nawigator Liberatora zestrzelonego przy lotnisku Okęcie. Ks. Infułat Dr. Jan Jaworski otrzymał również gratulacje z okazji otrzymania specjalnej nagrody ministra spraw zagranicznych za szczególne zasługi w zacieśnianiu stosunków pomiędzy Polską i RPA. Nagroda ta wręczona została mu później w Belwederze dnia 6 października br. Na zakończenie nabożeństwa odbył się apel poległych, przelot samolotów SAAF oraz składanie wieńców.

Akademia i przyjęcie w Muzeum Historii Wojskowej RPA w Saxonwold

W Muzeum uroczystość kontynuowała zgodnie z tradycyjnym programem. Na wstępie brytyjski doradca wojskowy odczytał list od królowej Elżbiety, potem gen. Kurczewski odczytał posłanie prezydenta RP Aleksandra Kwaśniewskiego, następnie odczytano list prezydenta Warszawy mec. Lecha Kaczyńskiego, po czym prezes Związku Powstańców Warszawskich pułkownik Ścibor-Rylski wygłosił przemówienie w imieniu tegoż związku. Rys historyczny dotyczący operacji Lotów wygłosił gen. dywizji Carlo Gagiano – główny inspektor lotnictwa RPA. Po zakończeniu wystąpień gen. Kurczewski dekorował następujące osoby wysokimi odznaczeniami państwowymi RP:

Pastora Bryana Jonesa – Krzyżem Oficerskim Orderu Zasługi Rzeczypospolitej.

Krzyż Kawalerski Orderu Zasługi Rzeczypospolitej otrzymali:

Porucznik Fred Austin, pułkownik Ron Haywood oraz Stefan Matthews – prezes południowo-afrykańsko-polskiej izby handlowej.

Złote krzyże zasługi otrzymali:

Pani Muriel Bates – wieloletni sekretarz komitetu obchodów, pani Jadwiga Cort – oraz Major Peter McLean – członkowie komitetu, pan Stefan Olszewski – uczestnik powstania. Poza tym złoty krzyż zasługi otrzymali członkowie zarządu Stowarzyszenia Techników Polskich w RPA, wspierający obchody od wielu lat, panowie - Karol Gołda, Marek Łyżwa, Antoni Turek oraz Antoni Urban.

Podarki w formie okolicznościowych srebrnych spinek, pamiątkowej monety oraz honorowego członkostwa Związku Powstańców Warszawskich otrzymali jedyni do tej pory pozostali przy życiu lotnicy 2-go skrzydła SAAF t.j.:

Porucznik W.F. Austin ✓

Podporucznik R.C.W. Burgess ✓

Porucznik J.R. Colman ✓

Porucznik D. Goldschmidt ✓

Porucznik B. D. Jones ✓

Podporucznik T. Kipling ?

Porucznik B. H. Mitchell

Porucznik F. N. Murray

Porucznik H. C. D. Steel ✓

Podporucznik L.E.D. Winchester †

Podpułkownik Dirkie Nel podczas wojny dowódca 31 –go Dywizjonu SAAF

Podarki w formie złotego orła z emblematem 60-lecia otrzymały panie z kółka pań polskich (przez ostatnie 9 lat przygotowujące obiad na obchody) t.j. - Danka Sawa, Ala Rendecka, Ela Kiepas, Ela Kuhn, Natalie Jelonek, Ewa Chojnacka, Genia Malinowska, oraz Krystyna Romanowicz.

Upominki w formie srebrnego orła lub spinek otrzymali: Ula Urban, Agata Rendecka, Ewa Clayton, Jean McLean, Margie Keaton, Dr. Romuald Sadowski, Stefan Marek, Dave Dwyer, Wacek Simmonds, Marek Bark, Antoni Urban, Staszek Czuba, Bogdan Janiszyn oraz generałowie lotnictwa RPA.

Doskonały obiad w formie tradycyjnego południowo-afrykańskiego barbecue został przygotowany przez lokalną kuchnię dla licznych zaproszonych gości. W obchodach uczestniczyło ok. 350 osób. Pozostali przy życiu uczestnicy lotów oraz powstańcy warszawscy podzielili się na deser wspaniałym tortem specjalnie przygotowanym na tą wielką okazję. Po obiedzie grupa taneczna „Orzeł Biały“ zatańczyła wiązankę polskich tańców ludowych.

Na zakończenie Prezes podziękował wszystkim uczestnikom, przedstawicielom lotnictwa RPA, członkom komitetu obchodów, kierownictwu muzeum, Senatowi RP, Anglo American Chairman's Fund, Stowarzyszeniu Techników Polskich w RPA, grupie tanecznej oraz koleżankom i kolegom pracującym przy obsłudze uroczystości.

Mili goście z Polski zwiedzili wraz z gospodarzami okolice Johannesburga i Pretoria. Opublikowaliśmy również książkę zatytuowaną „Warsaw Flights Commemorations – Johannesburg 1945-2004“. Książka ta zawiera (po raz pierwszy w historii) kompletną listę poległych w akcji pomocy Powstaniu Warszawskiemu t.j. SAAF, RAF, USAAF oraz polskich lotników z dywizjonu do zadań specjalnych 1586. Wyprodukowano materiały pamiątkowe w formie broszek, odznak oraz okolicznościowego herbu. Zakupiono i zasłużonym osobom podarowano książki zatytułowane „The men who went to Warsaw” oraz „Uprising 44“.

*Andrzej Romanowicz – Prezes
Wrzesień 2004*

Umowa

zawarta 12 lipca 2004

pomiędzy Fundacją „Oświata Polska za Granicą“ Warszawa Skwer Kardynała Wyszyńskiego 9, zwaną dalej Fundacją, reprezentowaną przez członków zarządu Fundacji Annę Michalską i Jacka Giebułtowicza, a Komitetem Organizacyjnym Obchodu Lotów nad Warszawę w Johannesburgu w RPA zwanym dalej Komitetem reprezentowanym przez prezesa Andrzeja Romanowicza i skarbnika Stefana Marka.

§1

Fundacja „Oświata Polska za Granicą” działając w ramach zadania państwowego zleconego przez Kancelarię Senatu Rzeczypospolitej Polskiej przekazuje Komitetowi równowartość kwoty 43 733 zł (czterdzieści trzy tysiące siedemset trzydzieści trzy złote) w dolarach amerykańskich na dofinansowanie organizacji Obchodów Lotów nad Warszawę w Johannesburgu we wrześniu 2004 roku.

1. dofinansowaniu podlegają następujące koszty:

1.1. Transport gości polonijnych na terenie RPA – do równowartości kwoty 9 334 zł.

1.2. Zakup 10 filmów o tematyce historyczno-wojennej - do równowartości kwoty 400 zł.

1.3. Koszty przyjęcia dla zaproszonych gości - do równowartości kwoty 13 333 zł.

1.4. Koszty przygotowania materiałów pamiątkowych:

1.4.1. Przygotowanie i druk pamiątkowej broszury o historii Obchodów - do równowartości kwoty 6 666 zł.

1.4.2. Zakup książki „Men who went to Warsaw” - do równowartości kwoty 5 000 zł.

1.4.3. Pamiątkowe odznaki (300 szt.) – do równowartości kwoty 3 000 zł.

1.4.4. Pamiątkowy herb (100 szt.) - do równowartości kwoty 4 000 zł.

1.4.5. Pamiątkowe broszki dla zasłużonych kobiet z Komitetu Obchodu Lotów nad Warszawę (20 szt) o równowartości kwoty 2 000 zł.

2. Pieniądze zostaną przekazane na konto Ambasady RP w RPA nr.

EMBASSY OF THE REPUBLIC OF POLAND
STANDARD BANK, BRANCH: J.B.C. JOHANNESBURG
P.O. BOX 8288, JOHANNESBURG 2000, RSA

SWIFT ADDRESS : SBZA ZA JJ NR. RACHUNKU 000114200

3. Wszystkie wydatki muszą być udokumentowane fakturami.

4. Wszystkie wydatki muszą być poniesione do dnia 31 grudnia 2004 r.

§2

1. Komitet zobowiązuje się do wykorzystania otrzymanych środków zgodnie z przeznaczeniem określonym w §1, w sposób celowy i oszczędny. Kwoty określone w poszczególnych punktach nie mogą zostać przekroczone.
2. Komitet zobowiązuje się do prowadzenia dokumentacji i ewidencji księgowej w sposób umożliwiający ocenę wykonania zadań pod względem merytorycznym i rzeczowym.
3. Na żądanie zarządu Fundacji Komitet przedstawi do wglądu wszystkie dokumenty dotyczące wykorzystania dotacji.

§3

1. Komitet złoży szczegółowe sprawozdanie – merytoryczne i finansowe – z wykonania zadań zleconych niniejszą umową i rozliczy całość dotacji do dnia 14 stycznia 2005 r.
2. Rozliczenie zawierać będzie:
 - 2.1. Rachunek wystawiony przez Komitet na Fundację “Oświata Polska za Granicą” Skwer Kardynała Wyszyńskiego 9, 01-015 Warszawa na podstawie faktur otrzymanych przez Komitet za dofinansowanie organizacji Obchodów Lotów nad Warszawę.
 - 2.2. Zestawienie faktur z podziałem na poszczególne pozycje kosztów wymienione w §1 pkt. 2 oraz ich kserokopie.
 - 2.3. Oryginały faktur muszą być zaakceptowane przez osobę odpowiedzialną za rozliczenia finansowe Komitetu oraz muszą zawierać informację “pokryto z kosztów Senatu RP”.
 - 2.4. Kserokopie faktur muszą zawierać poświadczenie zgodności z oryginałem.
 - 2.5. Dokument potwierdzający wymianę dolarów na miejscową walutę.
 - 2.6. Wszystkie dokumenty muszą być przetłumaczone na polski.

§4

1. W wypadku wykorzystania dotacji w sposób sprzeczny z niniejszą umową Komitet jest zobowiązany do jej niezwłocznego zwrotu wraz z odsetkami w wysokości 37 % rocznie, licząc od dnia otrzymania dotacji na konto Bankowe Fundacji w BPH PBK S.A. Oddział w Warszawie nr. 63 1060 0076 0000 4010 5000 6428.
2. W wypadku niewykorzystania dotacji w całości, komitet jest zobowiązany dokonać zwrotu nie wykorzystanych środków finansowych do dnia 14 stycznia 2005 na rachunek bankowy Fundacji.

§5

Komitet zobowiązuje się do zaznaczenia w wydanej broszurze pamiątkowej „Historia Obchodów Lotów nad Warszawę w Johannesburgu RPA 1945 –2004“ faktu dofinansowania zadania przez Kancelarię Senatu Rzeczypospolitej Polskiej oraz do przekazania na rzecz Kancelarii Senatu bezpłatnie jednego egzemplarza broszury.

§6

Wszelkie zmiany niniejszej umowy wymagają formy pisemnej pod rygorem nieważności.

§7

W sprawach, które nie zostały uregulowane niniejszą umową mają zastosowanie przepisy Kodeksu Cywilnego.

§8

Umowę sporządzono w 2 jednobrzmiących egzemplarzach, po jednym dla każdej ze stron.

Komitet Obchodu Lotów
Nad Warszawę



Andrzej Romanowicz

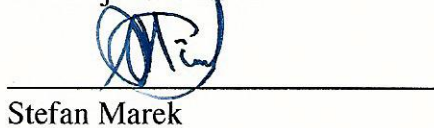

Stefan Marek

Fundacja „Oświata Polska
za Granicą

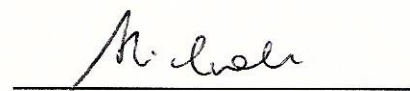

Anna Michalska



Jacek Giebułtowicz

Johannesburg, 3 grudnia 2004

RACHUNEK № 1

**Wystawca: Komitet Organizacyjny Obchodu Lotów nad Warszawę,
Northlands 2116 South Ahrica**

**Dla: Fundacji „Oświata Polska za Granicą
Skw. Wyszyńskiego 9
01-015 Warszawa**

**Za: *Dofinansowanie prac organizacyjnych w celu upamiętnienia 60-
tej rocznicy Lotów nad Warszawę w Johannesburgu (Republika
Południowej Afryki)***

**Suma: 11.639,00 USD
jedenaście tysięcy sześćset trzydzieści dziewięć dolarów USA**

Pokryto ze środków Senatu RP



**Andrzej Romanowicz
Prezes**

Otrzymana kwota dała po wymianie sumę 73.979,63 R. Całość obchodów kosztowała ok. 90.000,00 R. Nadwyżkę pokryto z funduszków Komitetu.
Do zwrotu: **100 USD (sto dolarów USA)**

Johannesburg

3 grudnia 2004

W. P. Jacek Giebułtowicz
Anna Michalska
Fundacja „Oświata Polska za Granicą“
Skwer Kardynała Wyszyńskiego 9
01-015 WARSZAWA
POLAND EUROPE

Szanowni Państwo!

Dotyczy: umowy z dnia 12 lipca 2004 zawartej pomiędzy Fundacją „Oświata Polska za Granicą“ a Komitetem Organizacyjnym Obchodu Lotów nad Warszawę

W imieniu Komitetu Organizacyjnego Obchodu Lotów nad Warszawę oraz zgodnie z w/w umową w załączeniu przedstawiamy:

- Oryginał rachunku wystawionego na Fundację
- Zestawienie faktur z podziałem na poszczególne pozycje kosztów
- Sprawozdanie merytoryczne z realizacji zadań wymienionych w p. 1 umowy
- Egzemplarz książeczki „Historia Obchodów Lotów nad Warszawę – Johannesburg 1945 – 2004.

W imieniu Zarządu Komitetu

Andrzej Romanowicz
Prezes

W. P. Jacek Giebułtowicz
Anna Michalska
Fundacja „Oświata Polska za Granicą“
Skwer Kardynała Wyszyńskiego 9
01-015 WARSZAWA

Johannesburg 3 grudnia 2004

Rachunek
na wykonanie prac w/g umowy z dnia 12 lipca 2004 zawartej
 pomiędzy Fundacją „Oświata Polska za Granicą“
 i
Komitetem Organizacyjnym Obchodu Lotów nad Warszawę

Za dofinansowanie prac organizacyjnych w celu upamiętnienia 60-tej rocznicy obchodu Lotów nad Warszawę w Johannesburgu – Republice Południowej Afryki

Wydano PLN 43 773.00 (słownie czterdzieści trzy tysiące siedemset siedemdziesiąt trzy złote polskie)

Andrzej Romanowicz
Prezes

Stefan Marek
Skarbnik

Otrzymane pieniądze dały po wymianie sumę R 73 970.63. Całość obchodów kosztowała ok. R 90 000.00 Nadwyżkę pokryto z funduszków Komitetu. Do zwrotu PLN 250.00

Zestawienie faktur – załącznik do rachunku wystawionego na Fundację „Oświata Polska za Granicą“

- 1.1. Transport gości polonijnych na terenie RPA. Faktura Aero-Travel Tours No 8233 na R 16 000.00. (PLN 9411.76)
- 1.2. Zakup filmów o tematyce historyczno-wojennej. Wydano PLN 149.99 Paragon fiskalny z EMPiK Warszawa. **Do zwrotu PLN 250.01**
- 1.3. Koszty przyjęcia dla zaproszonych gości. Faktura firmy Virginie's No 041820 na R 24 187.50 (PLN 14 227.94)
- 1.4. Koszty przygotowania materiałów pamiątkowych.
 - 1.4.1 Koszt wydania pamiątkowej książeczki. Faktura firmy Software Makers No 159 na R 12 300.00 (PLN 7235.29)
 - 1.4.2. Zakup książki „The men who went to Warsaw“. Faktura firmy Jetline printers No 36 na R 8 600.00 (PLN 5058.82)
 - 1.4.3. Pamiątkowe odznaki, herb i broszki. Faktura firmy Global Gold CA 001 na R 17 445.00 (PLN 10 261.76)

Razem wydano w/g zestawienia powyżej:

R 16 000.00 + R 24 187.50 + R 12 300.00 + R 8 600.00 + R 17 445.00
= R 78 532.50 /1.7 = **PLN 46 195.58**

2. Załączone dokumenty wymiany walut :

2.1. Otrzymano z Ambasady RP USD 11 739.00 – USD 100.00 na filmy = USD 11 639.00

2.2. Z wymiany otrzymano: R 9983.96 + 53 924.29 + R 10 062.38 =
Razem Randów 73 970.63

2.3. Przeznaczono PLN 43.773.00 – PLN 350.00 (za 100 dolarów) =
PLN 43 423 (po odjęciu niewymienionych dolarów)

3. Koszt wymiany na Randy R 73 970.63/ PLN 43 423.00 =
R1.70/PLN

Virginie's

Exclusive Caterers c.c.

Est. 1980

VAT Reg No. 4860141631

16 Gale Rd
Larrendale
Brakpan
1640

Tel/Fax: 921- 4023

Cell: 082 920 1658

A/o: 740- 8600

E-mail: virginies@mweb.co.za

Date: 18 / 09 / 2004

Inv No: 041820.

Warsaw flights Commemoration
Committee

Order Placed By: *A Romanowicz* Cost Centre
Order No:

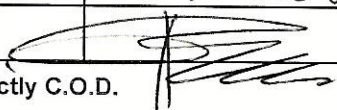
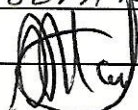
Function Date	Description	Unit Price	Amount
	Braai Lunch		
	for 312 people	75.00	23400.00
	200 chairs	3.00	600.00
	5 tables		M/C
	5 tables	17.50	87.50
	10 Burger		M/C
	10 Burger	10.00	100.00
	DEPOSITO PAID		
	R10,000.00		
	BALANCE R14187.50		
	POKRYTO Z KOSZTÓW SERWISU RP		
			

Strictly C.O.D.

24187.50

R. 24187.50.

jetline

From
Van

e o com

on demand, in location

BIRNAM

TEL: 440-7196 FAX: 786-8085
106 CORLETT DRIVE BIRNAM



Date
Datum

9.9.2004

To
Aan

WARSAW FLIGHTS
COMMEMORATION COMMITTEE

PLEASE RECEIVE in good order and condition the undermentioned Goods, viz.
ONTVANG ASB. die ondergemelde goedere in bevredigende toestand.

Quantity Hoev.	Description Beskrywing
	<p>TO PURCHASE R 200.00 per BOOK OF 43 BOOKS " MEN WHO WENT TO WARSAW "</p> <p style="text-align: right;">R 8600.00</p> <p>POKRYTO 2 KOSZCIS SENATU RP</p> <div style="display: flex; justify-content: space-around; align-items: center;">   </div>

ROXLEY

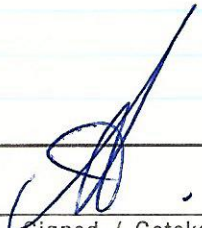

Signed / Geteken

AMBASADA
RZECZYPOSPOLITEJ
POLSKIEJ
W PRETORII

(pieczęć)

Dowód wypłaty

USD

dnia 19.08.2004 r.

KW

Nr

00 0010

KOMU

Andrzej Romanowicz

Ma

Kasa

Winien

Konto

za co

zł

gr

numer

dotacja z Fundacji „Oświata
Polska za Granicą”

11739 00

7

7

Słownie zł jedenosiedem tysięcy siedemset

11739 00

Razem

trzydzieści dziewięć gr

Wystawił

Sprawdził

Zatwierdził

Rap. kasowy

Kwota powyższą

nr 9

poz. 6

wypłaciłem

otrzymałem



FOREIGN EXCHANGE SYSTEM FOREX MENUS
FOREIGN NOTES CORRECTION

040911 0942
COMMAND ==>

TRN: 040911 4305 FN 4718 TELLER NUMBER: 12
 CURRENCY CODE: USD FOREIGN NOTE ACC: 000094004 NOSTRO NOTE BANK ACCOUNT
 EXCHANGE RATE: 6.33500 RULING RATE: 6.33500
 FOREIGN AMOUNT : 1 600.00 S.A. AMOUNT: 10 136.00
 AUTHORITY NO : 00000000
 MARKET SEGMENT : 130 PERSONAL AFFINITY MARKET-REGIONAL/RETAIL
 CUSTOMER ACC NO: 4305 009999965 CASH IND: Y (Y/C/N)
 CHARGES ACC NO : 0000 000000000 CHARGE IND: N
 AD VALOREM % :
 NAME : ANDRZEJ ROMANOWICZ
 STREET&NO: 15 CORLETT DRIVE
 SUBURB : ILLOVO
 CITY : JHB
 CONTACT NAME: ANDRZEJ CODE: TE NO: 0117886577
 ID/COMPANY REG NUMBER: 3906035069082
 PURCHASE AGAINST SALE: N
 COMMISSION : 152.04 SUNDRY EXPENSES: 0.00 LANG: E
 CUSTOMER REF:

10 136.00

152.04

R 9983-96



00042592 1996-11

**Forex – Branch Deal Receipt
Valuta – Taktransaksiekwitansie****DEAL RECEIPT – FOREIGN BANKNOTES BOUGHT**

Branch Code : 008054 Deal Date : 11092004 Value Date : 11092004

Client Acc No : 000000000000000000
Client Name : A ROMANOWICZ
Nostro/Vostro Acc No : 0000000000000000
Nostro/Vostro Name : NO NOSTROCCY Code : USD Rate : 0006.39840000 C_CCY Code : ZAR
CCY Amount : *****1,600.00 C_CCY Amount : *****10,237.44
Comm Amount : *****153.56
Postage : *****.00
VAT Amount : *****21.50

Total due to client : *****10,062.38

Balance of Payments Category : 254
Description :
Holiday travel – Non-Residents

Full Details:

Details : PP#6M6694602
D/O/106/04/01

Transaction no : FBP8054439204I11

I/We declare that the information provided by me/us is complete and correct

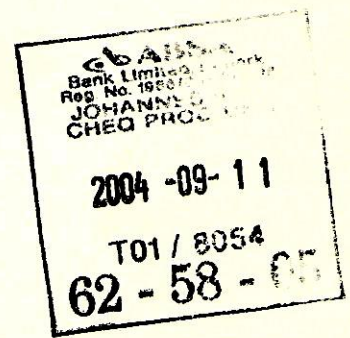
JOHANNESBURGSignature.....
11.09.2004Date.....

ABSA
Bank Limited/Bepok
Reg No. 1986/004794/06
JOHANNESBURG
CHEQ PROC
2004-09-11
T01/8054
62-58-65



A division of FirstRand Bank Limited
Registered Bank Reg. No. 1929/307225-06

Client Sale and Settlement Confirmation (Bank Purchase)

BRANCH Rosebank

I/We

Transaction required:

Cheque

Negotiation Collection

Swift Transfer

Other / specify cash

APPLICANT DETAILS	Surname of individual or registered name of entity	ROMANOWICZ			
	First name/s if an individual	ANARJEJ			
	Date of birth	03 06 1939			
	Identity number of individual / Registration number of entity	39 06 03 5069	Tax number		
	Full residential / Street	15 CORLETT DRIVE	11 LOUIO		
	Business address Suburb				
	(Not PO Box No.) City				
Country		Country Code	RSA Resident	Y N	Individual / Company

CONTACT DETAILS	Contact name	A. ROMANOWICZ					
	Telephone, fax number or E-Mail address of applicant						
	wish to sell Foreign Currency	USD	Value Date	2004.09.13	Currency	USD	Foreign Amount

REMITTER/SENDER	Surname of individual or registered name of entity			
	First name/s if an individual			
	Address			
	Country		Country Code	RSA Resident

CROSS BORDER FOREIGN EXCHANGE TRANSACTION REPORTING	SPONSORSHIP FOR WARSAW FISKA'S COMMEMORATION COMMITTEE FROM POLISH SENATE		
CATEGORY CODE (SEE REVERSE OF CUSTOMER COPY FOR CATEGORY CODE)			
If more than one category code is required, indicate the additional category codes and split of amounts below			
Category code	Amount	Category code	Amount
Category code	Amount	Category code	Amount

IF CATEGORY CODE 901, 999 OR 402 - COMPLETE DETAILS ON REVERSE OF BANK'S COPY

Client ZFX Number

If the instructions below relates to an existing Forward Exchange Contract or Deal, kindly supply details
Deal number / Forward Exchange Contract Number 0375711005

TICK APPLICABLE BLOCK

YOU ARE AUTHORISED TO CREDIT THE PROCEEDS OF THIS TRANSACTION TO MY/OUR ACCOUNT NUMBER 920011418505

Pay proceeds to me/us in cash

Rate of Exchange	6.5037
Rand Equivalent	54 884 72
Less Commission (VAT incl.)	960 43
Total	53924 29

Bank Stamp of Authorised Dealer

FNB ROSEBANK

11 SEP 2004

FOREIGN EXCHANGE

FNB ROSEBANK

11 SEP 2004

T11

253 - 305

I understand that all liability for errors or delays in transmission, or for misinterpretation on receipt, or for any loss or damage from whatever cause, including failure to identify properly the person or persons mentioned in the message, is on me/us and that I/we hold the bank harmless, unless such loss or damage was caused by the bank's wilful default or negligence.

I confirm that the information provided by me/us is complete and correct.

The Applicant's signature must be in accordance with specimen and / or mandate held by the bank

For and on behalf of

Signature of applicant / authorised signature

Date 11 09 2004

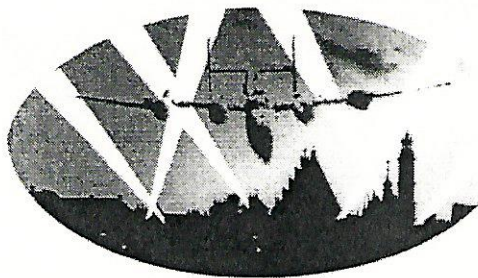

THE WARSAW FLIGHTS COMMEMORATION ORGANISING COMMITTEE

KOMITET ORGANIZACYJNY OBCHODU LOTÓW NAD WARSZAWĘ (1.VIII – 2.X.1944) W POŁUDNIOWEJ AFRYCE

Johannesburg

3 grudnia 2004

W. P. Jacek Giebułtowicz
Anna Michalska
Fundacja „Oświata Polska za Granicą“
Skwer Kardynała Wyszyńskiego 9
01-015 WARSZAWA
POLAND EUROPE

Szanowni Państwo!

Dotyczy: umowy z dnia 12 lipca 2004 zawartej pomiędzy Fundacją „Oświata Polska za Granicą“ a Komitetem Organizacyjnym Obchodu Lotów nad Warszawę

W imieniu Komitetu Organizacyjnego Obchodu Lotów nad Warszawę oraz zgodnie z w/w umową w załączeniu przedstawiamy:

- Oryginał rachunku wystawionego na Fundację
- Zestawienie faktur z podziałem na poszczególne pozycje kosztów
- Sprawozdanie merytoryczne z realizacji zadań wymienionych w p. 1 umowy
- Egzemplarz książeczki „Historia Obchodów Lotów nad Warszawę – Johannesburg 1945 – 2004.

W imieniu Zarządu Komitetu

Andrzej Romanowicz
Prezes

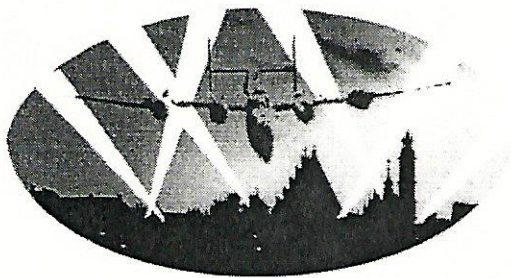

KOMITET ORGANIZACYJNY OBCHODU LOTÓW NAD WARSZAWĘ (1.VIII – 2.X.1944) W POŁUDNIOWEJ AFRYCE

W. P. Jacek Giebułtowicz
Anna Michalska
Fundacja „Oświata Polska za Granicą“
Skwer Kardynała Wyszyńskiego 9
01-015 WARSZAWA

Johannesburg 3 grudnia 2004

Rachunek
na wykonanie prac w/g umowy z dnia 12 lipca 2004 zawartej
między Fundacją „Oświata Polska za Granicą“
i
Komitetem Organizacyjnym Obchodu Lotów nad Warszawę

Za dofinansowanie prac organizacyjnych w celu upamiętnienia 60-tej rocznicy obchodu Lotów nad Warszawę w Johannesburgu – Republice Południowej Afryki

Wydano PLN 43 773.00 (słownie czterdzieści trzy tysiące siedemset siedemdziesiąt trzy złote polskie)

Andrzej Romanowicz
Prezes

Stefan Marek
Skarbnik

Otrzymane pieniądze dały po wymianie sumę R 73 970.63. Całość obchodów kosztowała ok. R 90 000.00 Nadwyżkę pokryto z funduszków Komitetu. Do zwrotu PLN 250.00

**Zestawienie faktur – załącznik do rachunku wystawionego na
Fundację „Oświata Polska za Granicą“**

- 1.1. Transport gości polonijnych na terenie RPA. Faktura Aero-Travel Tours No 8233 na R 16 000.00 (PLN 9411.76)
- 1.2. Zakup filmów o tematyce historyczno-wojennej. Wydano PLN 149.99 Paragon fiskalny z EMPiK Warszawa. **Do zwrotu PLN 250.01**
- 1.3. Koszty przyjęcia dla zaproszonych gości. Faktura firmy Virginie's No 041820 na R 24 187.50 (PLN 14 227.94)
- 1.4. Koszty przygotowania materiałów pamiątkowych.
 - 1.4.1 Koszt wydania pamiątkowej książeczki. Faktura firmy Software Makers No 159 na R 12 300.00 (PLN 7235.29)
 - 1.4.2. Zakup książki „The men who went to Warsaw“. Faktura firmy Jetline printers No 36 na R 8 600.00 (PLN 5058.82)
 - 1.4.3. Pamiątkowe odznaki, herb i broszki. Faktura firmy Global Gold CA 001 na R 17 445.00 (PLN 10 261.76)

Razem wydano w/g zestawienia powyżej:

R 16 000.00 + R 24 187.50 + R 12 300.00 + R 8 600.00 + R 17 445.00
= R 78 532.50 / 1.7 = **PLN 46 195.58**

2. Załączone dokumenty wymiany walut :

2.1. Otrzymano z Ambasady RP USD 11 739 – USD 100.00 na filmy =
USD 11639.00

2.2. Z wymiany otrzymano: R 9983.96 + 53 924.29 + R 10 062.38 =
Razem Randów 73 970.63

2.3. Przeznaczono PLN 43.773.00 – PLN 350.00 (za 100 dolarów) =
PLN 43 423 (po odjęciu niewymienionych dolarów)

3. Koszt wymiany na Randy R 73 970.63/ PLN 43 423.00 =
R1.70/PLN

TAX INVOICE

VAT No. 4080144316

NORFOLK HOUSE
 NORWICH CLOSE
 SANDTON 2196
 JOHANNESBURG
 REP. OF SOUTH AFRICA



CK 91/08155/23

P. O. BOX 653109
 BENMORE 2010
 TEL: (011) 784-5491
 FAX: (011) 784-5493
 E-mail: aerotravel.jnb@za.amadeus.net

A M B A S A D A
RZECZYPOSPOLITEJ POLSKIEJ
W PRETORII

For THE WARSAW FLIGHT
COMMEMORATION COMMITTEE

No. _____

DATE 27 SEP 2004

CONS _____

ACC No _____

Stwierdzam zgodność powyższej
 fotokopii z oryginałem

PASSENGER NAMES: MR Z. SCIBOR-RYLSKI
GEN. J. KUROZEWSKI, MR E. BARANOWSKI

No 8233

Prekasa
 dnia 0.12.2004 r.

DATE OF DEPARTURE	DESCRIPTION	UNIT PRICE	AMOUNT
17SEP04	COST OF TRANSPORT VIP'S FROM POLAND FROM 17SEP TILL 26 SEP. 2004		
	R 1600.00 X 10 DAYS		R16000 00
	/ SIXTEEN THOUSAND RAND ONLY /		

Kierownik
 Wydziału Konsularnego
Marta Bark
 Radca Ambasady

PAID IN CASH
 POKRYTO Z KOPCOW SENATURO

AERO TRAVEL TOURS
 HEAD OFFICE SANDTON
 2ND FLOOR NORFOLK HOUSE
 5TH FIFTH STREET & NORWICH CLOSE SANDTON
 P.O. BOX 653109 BENMORE 2010
 TEL: 784-5491/2 FAX: 784-5493 IATA: 77249060

SUB-TOTAL	
COMM	
VAT AT %	
TOTAL	R16000 00

Virginie's

Exclusive Caterers c.c.

Est. 1980

VAT Reg No. 4860141631

16 Gale Rd
Larendale
Brakpan
1640

AMBASADA
RZECZYPOSPOLITEJ POLSKIEJ
W PRETORII

Stwierdzam zgodność powyższej
fotokopii z oryginałem

Tel/Fax: 921-4023
Cell: 082 920 1658
A/o: 740-8600

E-mail: virginies@mweb.co.za

Date: 18 / 09 / 2004

Inv No: 041820.

Prebuł dnia 6.12.2004 r.

Kierownik
Wydziału Konsularnego
Marian Bark
Radca Ambasady

Warsaw flights Commemoration
Committee

Order Placed By: A. Romanowicz Cost Centre
Order No:

Function Date	Description	Unit Price	Amount
	Braai Lunch		
	for 312 people	75.00	23400.00
	200 chairs	3.00	600.00
	5 tables		H/C
	5 tables	17.50	87.50
	10 Burgers		H/C
	10 Burgers	10.00	100.00
	DEPOSITO PAID		
	R10,000.00		
	BALANCE R14187.50		
	POKRYTO Z KOSZTÓW STYFKU RP		
			24187.50

Strictly C.O.D.

R. 24187.50.

Sandton, 9th of September 2004

**Warsaw Flights Commemoration
Organising Committee**
att. Mr. Andrzej Romanowicz
e-mail: arom@wol.co.za

**AMBASADA
RZECZYPOSPOLITEJ POLSKIEJ
W PRZETOKU**

Stwierdzam zgodność powyższej
fotokopii z oryginałem

Ref. 0019 dnia *6.12.* 20 *04* r.

Kierownik
Wydziału Konsularnego
Marian Berk
Radca Ambasady

INVOICE 159

No.	Description	Price
Book	"Warsaw Airlift Commemoration Ceremonies Johannesburg 1945-2004"	
1.	Layout and cover design	R 750
2.	Text typing and formatting	R 590
3.	Pictures scanning and processing (180 pics)	R 540
4.	Proofreading (92 pages)	R 320
5.	Printing:	
	- 200 copies in soft cover @ R36	R 7200
	- 50 copies in hard cover @ R58	R 2900
	Subtotal	R12300
	VAT	n/a
	Total	R12300

For Software Makers cc

Antoni A. Urban

Antoni A. Urban

POKRYTO Z KOSZTÓW SENATU RP

[Signature]

[Signature]

AMBASADA
RZECZYPOSPOLITEJ POLSKIEJ
W PRETORII

Stwierdzam zgodność powyższej
fotokopii z oryginałem

Przełęcz
36 dnia 6.12.2004 r.

DELIVERY / AFLEWERING

jetline
From Van  .com
on demand, in location
BIRNAM
TEL: 440-7196 FAX: 786-8085
106 CORLETT DRIVE BIRNAM

Date Datum 9.9.2004

Kierownik
Wydziału Konsularnego
Marian Bark
Radca Ambasady

To Aan WARSAW FLIGHTS
COMMEMORATION COMMITTEE

PLEASE RECEIVE in good order and condition the undermentioned Goods, viz.
ONTVANG ASB. die ondergemelde goedere in bevredigende toestand.

Quantity Hoev.	Description Beskrywing
	TO PURCHASE R 200.00 per BOOK OF 43 BOOKS "MEN WHO WENT TO WARSAW" R 8600.00 POKRYTO Z KOSZTÓW SENATU RP

[Signature] *[Signature]*

COXLEY

[Signature]
Signed / Geteken

INVOICE

GLOBAL GOLD
 P.O. BOX 4444
 HALFWAY HOUSE
 1685

TEL: +27-11-466-1669
 FAX: +27-11-466-1333

ACCOUNT NO: CA001
 TODAY'S DATE 16/09/2004
 OUR REF NUMBER INV00012987

PAGE 1 OF 1

A M B A S A D A
RZECZYPOSPOLITEJ POLSKIEJ
W PRETORII

TO:
 THE WARSAW FLIGHTS
 COMMEMORATION
 ORGANISING COMMITTEE

DELIVERY:
 COLLECT

Stwierdzam zgodność powyższej
 fotokopii z oryginałem

Prekusa dnia *0.12* 20*04* r.

Kierownik
 Wydziału Konsularnego

Maria Baniak
 Radca Ambasady

CODE	QTY	DESCRIPTION	UNIT PRICE	NETT PRICE
001	300	Sterling Silver Lapel Pin	R 17.30	R 5,190.00
002	25	Sterling Silver Cuff links	R 146.00	R 3,650.00
003	3	9 Carat Cuff links	R 390.00	R 1,170.00
004	2	9 Carat Eagle/Badge	R 300.00	R 600.00
005	7	18 Carat Eagle/Badge	R 580.00	R 4,060.00
006	15	Sterling Silver Eagle/Badge	R 65.00	R 975.00
007	1	Dies	R 1,800.00	R 1,800.00

PAID Date _____
 Chq. No. _____

RECEIVED CASH

POKRYTO Z KOSZTÓW SENATU RP

[Signature]

[Signature]

TOTAL DUE R 17,445.00

RECEIVED IN GOOD ORDER

SIGNED _____

DATE _____



GN: EXCHANGE SYSTEM FOREX MENUS
FOREIGN NOTES CORRECTION

040911 0942
COMMAND ==>

TRN: 040911 4305 FN 4718 TELLER NUMBER: 12
CURRENCY CODE: USD FOREIGN NOTE ACC: 000094334 NOSTRO NOTE BANK ACCOUNT
EXCHANGE RATE: 6.33500 RULING RATE: 6.33500
FOREIGN AMOUNT : 1 600.00 S.A. AMOUNT: 10 136.00
AUTHORITY NO : 00000000
MARKET SEGMENT : 130 PERSONAL AFFINITY MARKET-REGIONAL/RETAIL
CUSTOMER ACC NO: 4305 009999965 CASH IND: Y (Y/C/N)
CHARGES ACC NO : 0000 000000000 CHARGE IND: N
AD VALOREM % :

NAME : ANDRZEJ ROMANOWICZ
STREET&NO: 15 CORLETT DRIVE
SUBURB : ILLOVO
CITY : JHB
CONTACT NAME: ANDRZEJ CODE: TE NO: 0117886577
ID/COMPANY REG NUMBER: 3906035069082
PURCHASE AGAINST SADE: N
COMMISSION : 152.04 SUNDRY EXPENSES: 0.00 LANG: E
CUSTOMER REF:

AMBASADA
RZECZYPOSPOLITEJ POLSKIEJ
W PRETORII

Stwierdzam zgodność powyższej
fotokopii z oryginałem

Polowia dnia 19.08.2004 r.

R 9983.96



The Standard Bank of South Africa Limited Reg No 1962/000738/06 Registered Bank Die Standard Bank van Suid-Afrika Beperk Reg.no. 1962/000738/06 Geregistreerde bank

Wydział Konsularny

Matian Bank
Radca Ambasady

AMBASADA RZECZYPOSPOLITEJ POLSKIEJ W PRETORII

Dowód wypłaty USD

..... dnia 19.08.2004 r. KW Nr 00 00 10

KOMU	Ma Kasa	Winien Konto
za co	zł	gr
Andrzej Romanowicz	11739	00
dotacja z Fundacji Oświaty Polska za Granicą		
<i>7</i>	<i>7</i>	
Słownie zł <i>jedenosiem tysięcy siedemset</i>	11739	00
<i>siędniesiu dziesięć</i>		
		Razem

Wystawił *[Signature]* Sprawdził *[Signature]* Zatwierdził *[Signature]* Rap. kasowy nr *9* Kwota powyższa wypłaćciem otrzymany

Pu K-107/S Wydawnictwa Akcydensowe SA, Warszawa, ul. Bema 60a, tel. 632-20-04, z. 82/WA/98

00042592 1996-11



Client Sale and Settlement Confirmation (Bank Purchase)

BRANCH baseball

I/We Transaction required: Cheque Negotiation Collection Swift Transfer Other / specify cash

APPLICANT DETAILS

Surname of individual or registered name of entity: ROMANOWICZ

First name/s if an individual: ANARZEJ

Date of birth: 03 06 1939

Identity number of individual / Registration number of entity: 39 06 03 50 69 Tax number: _____

Full residential / Street: 15 CORLETT DRIVE ILLOVO

Business address Suburb: _____

(Not PO Box No.) City: _____

Country: _____ Country Code: _____ RSA Resident: Y N Individual / Company: _____

CONTACT DETAILS

Contact name: A. ROMANOWICZ

Telephone, fax number or E-Mail address of applicant: _____

wish to sell Foreign Currency: USD Value Date: 2004 09 13 Currency: USD Foreign Amount: 8439 00

REMITTER/SENDER

Surname of individual or registered name of entity: _____

First name/s if an individual: _____

Address: _____

Country: _____ Country Code: _____ RSA Resident: _____

CROSS BORDER FOREIGN EXCHANGE TRANSACTION REPORTING

CATEGORY CODE (SEE REVERSE OF CUSTOMER COPY FOR CATEGORY CODE): _____

SPONSORSHIP FOR WARSZAWA FISKALIS COMMEMORATION COMMITTEE FROM POLISH SENATE

If more than one category code is required, indicate the additional category codes and split of amounts below

Category code	Amount	Category code	Amount

IF CATEGORY CODE 901, 999 OR 402 - COMPLETE DETAILS ON REVERSE OF BANK'S COPY

Client ZFX Number: _____

If the instructions below relates to an existing Forward Exchange Contract or Deal, kindly supply details

Deal number / Forward Exchange Contract Number: 0375911005

TICK APPLICABLE BLOCK

YOU ARE AUTHORISED TO CREDIT THE PROCEEDS OF THIS TRANSACTION TO MY/OUR ACCOUNT NUMBER

920011418505

Rate of Exchange	<u>6.5037</u>
Rand Equivalent	<u>54 884 72</u>
Less Commission (VAT incl.)	<u>960 43</u>
Total	<u>53924 29</u>

Bank Stamp of Authorised Dealer

FNB ROSEBANK

FOREIGN EXCHANGE

15/09/04

11 SEP 2004

253-305

AMBASADA RZECZYPOSPOLITEJ POLSKIEJ W PRETORII

Pay proceeds into my/our foreign currency account number _____

Pay proceeds to me/us in cash

I understand the all liability for errors or delays in transmission, or for misinterpretation on receipt, or for any loss or damage from whatever cause, including caused by the bank's willful default or negligence. I confirm that the information provided by me/us is complete and correct.

Applicant's signature must be in accordance with specimen and / or mandate held by the bank

Wydziat Konsularnego

Marian Bark

Radca Ambasady

Signature of applicant / authorised signature: _____

Date: 14 09 2004

Forex - Branch Deal Receipt
Valuta - Taktransaksiekwitaansie

DEAL RECEIPT - FOREIGN BANKNOTES BOUGHT

Branch Code : 008054 Deal Date : 11092004 Value Date : 11092004

Client Acc No : 0000000000000000
Client Name : A ROMANOWICZ
ostro/Vostro Acc No : 00000000000000
ostro/Vostro Name : NO NOSTRO

CCY Code : USD Rate : 0006.39840000
CCY Amount : *****1,600.00

C_CCY Code : ZAR
C_CCY Amount : *****10,237.44
Comm Amount : *****153.56
Postage : *****.00
VAT Amount : *****21.50

Total due to client : *****10,062.38

Balance of Payments Category : 254
Description :
Holiday travel - Non-Residents

Bill Details:

Details : PP#BM6694602
D/O/I05/04/01

Transaction no : FBP0054439204I11

We declare that the information provided by me/us is complete and correct

JOHANNESBURGSignature.....
11.09.2004

AMBASADA
RZECZYPOSPOLITEJ POLSKIEJ
W PRETORIU
Stwierdzam zgodnosć powyższej
fotokopii z oryginałem
..... dnia 0-12 2004 r.

Kierownik
Wydziału Konsularnego
Marian Bark
Radca Ambasady

ABS SA
Bank Limited/Beperk
Reg. No. 1986/004794/06
JOHANNESBURG
CHEQ PROC. UNIT
2004-09-11
T01/8054
62-58-05

60-ta rocznica obchodu lotów nad Warszawę - Johannesburg 2004

Sprawozdanie merytoryczne

Tegoroczne obchody odbyły się w Johannesburgu w sobotę 18-go września. Jak zwykle składały się z dwóch części – nabożeństwa pod pomnikiem Katyńskim w dzielnicy Melrose i akademii i przyjęcia w Muzeum Historii Wojskowej RPA w Saxonwold.

Lista gości honorowych składała się z: generała brygady Jerzego Kurczewskiego – reprezentującego prezydenta RP, Juliusza Gojło, P/o Charge d'affairs ambasady polskiej, konsula Mariana Barka, Jeremiego Bartosiewicza – konsula handlowego, generała dywizji Carlo Gagiano, reprezentanta szefa sił zbrojnych RPA oraz od nowego roku szefa lotnictwa RPA, doradców wojskowych państw NATO, generałów miejscowego lotnictwa – Anton'a Krieglera, Derrick'a Page oraz Frans'a Labuschagne, przedstawicieli Związku Powstańców Warszawskich: prezesa - Zbigniewa Ścibor-Rylskiego oraz wiceprezesa Edmunda Baranowskiego, pozostałych przy życiu lotników RPA: Dirkie Nela – byłego dowódcy dywizjonu 31 SAAF, uczestników lotów - Johna Colman'a, Erica Winchestera, Freda Austina, Bryana Jonesa, Boba Steel'a, synów generała dywizji Jimmy Durrant'a dowódcy 205 grupy bombowców RAF, Stanisława Czuby - prezesa polskich kombatantów w RPA, Jadwigi Dubla prezesa Rady Polonii w RPA, lokalnych uczestników powstania - Miry Sobczyk, Danuty Celinskiej, Stefana Olszewskiego, oraz Alistera Williama syna Jimmy Williama – byłego dowódcy 2-go skrzydła SAAF.

Nabożeństwo przy pomniku Katynia w Melrose

Nabożeństwo ekumeniczne prowadzone było przez Jego ekselencję arcybiskupa George Daniel'a z Pretorii, który w jeszcze w 1981 roku uczestniczył w grupie biskupów konsekrujących ten pomnik. Asystowali mu - biskup Betlehem Hubert Bucher, Ks. Infułat Dr. Jan Jaworski, Ks. Stanisław Lipski, Ks. Bogdan Wilkaniec, Ks. Harry Wilkinson oraz wygłaszający kazanie Pastor Bryan Jones – w czasie wojny nawigator jednego z Liberatorów zestrzelonego wtedy na lotnisku Okęcie. Ks. Infułat Dr. Jan Jaworski otrzymał gratulacje z okazji otrzymania specjalnej nagrody ministra spraw zagranicznych za szczególne zasługi w zacieśnianiu stosunków pomiędzy Polską i RPA. Nagroda ta wręczona została mu później w Belwederze dnia 6 października br. Na zakończenie nabożeństwa odbył się apel poległych, przelot samolotów SAAF oraz składanie wieńców. Szczegółowy program w załączeniu.

Akademia i przyjęcie w Muzeum Historii Wojskowej RPA w Saxonwold

W Muzeum uroczystość kontynuowała zgodnie z powyższym programem. Przemówienia rozpoczęło odczytanie listu królowej Elżbiety Brytyjskiej. Następnie gen. Kurczewski odczytał list Prezydenta RP, poczem głos zabrał pułkownik Ścibor-Rylski prezes Związku Powstańców Warszawskich. Tło historyczne przedstawione zostało przez gen. Dywizji Carlo Gagiano. Odznaczenia otrzymali:

Pastor Bryan Jones – Oficerski krzyż orderu Zasługi Rzeczypospolitej

Kawalerski krzyż orderu Zasługi Rzeczypospolitej otrzymali: Lt. Fred Austin, Hon. Colonel Ron Haywood, Stefan Matthews

Złote krzyże zasługi otrzymali:

Muriel Bates- Honorowy Sekretarz Komitetu, oraz jego członkowie: Jadwiga Cort oraz Major Peter McLean, Stefan Olszewski – powstaniec warszawski oraz członkowie zarządu Stowarzyszenia Techników Polskich: Karol Golda, Marek Lyzwa, Antoni Turek and Antoni Urban.

Poza otrzymaniem honorowego członkostwa Związku Powstańców Warszawskich podarki w formie srebrnych spinek otrzymali następujący ocalali lotnicy RPA:

1. Por. W.F. Austin
2. PPor. Lt. R.C.W. Burgess
3. Por. J.R. Colman
4. Por. D. Goldschmidt
5. Por. L. Jackson
6. Por. B. D. Jones
7. PPor. T. Kipling
8. Por. B. H. Mitchell
9. Por. F. N. Murray
10. Por. E. F. Oosthuizen
11. Por. H. C. D. Steel
12. PPor. L.E.D. Winchester
13. PPlk. Dirkie Nel w 1944 roku - dowódca Dywizjonu 31

Wybierający się na obchody kapitan Bill Coley niestety zmarł na trzy dni przed uroczystością.

Podarki w formie pamiątkowych złotych orłów z tarczą 60-lecia otrzymały panie - Danka Sawa, Ala Rendecka, Ela Kiepas, Ela Kuhn, Natalie Jelonek, Ewa Chojnacka, Genia Malinowska, and Krystyna Romanowicz.

Podarki w formie pamiątkowych srebrnych orłów z tarczą 60-lecia otrzymali: Ula Urban, Agata Rendecka, Ewa Clayton, Jean McLean, Margie Keaton, Dr. Romuald Sadowski, Stefan Marek, Dave Dwyer, Wacek Simmonds, Marek Bark, Antoni Urban, Staszek Czuba i Bogdan Janiszyn.

Upominki w formie pamiątkowego srebrnego orła lub spinek otrzymali: Ula Urban, Agata Rendecka, Ewa Clayton, Jean McLean, Margie Keaton, Dr. Romuald Sadowski, Stefan Marek, Dave Dwyer, Wacek Simmonds, Marek Bark, Antoni Urban, Staszek Czuba, Bogdan Janiszyn oraz generałowie lotnictwa RPA.

Doskonały obiad w formie zakąsek oraz tradycyjnego południowo-afrykańskiego barbecue przygotowany został przez lokalną kuchnię dla licznych zaproszonych gości. W obchodach uczestniczyło ok. 350 osób. Pozostali przy życiu uczestnicy lotów oraz powstańcy warszawscy podzielili się na deser wspnianiałym tortem specjalnie przygotowanym na tę wielką okazję. Po obiedzie grupa taneczna „Orzeł Biały“ zatańczyła wiązanke polskich tańców ludowych.

Na zakończenie Prezes podziękował wszystkim uczestnikom, przedstawicielom lotnictwa RPA, członkom komitetu obchodów, kierownictwu muzeum, Senatowi RP, Anglo American Chairman's Fund, Stowarzyszeniu Techników Polskich w RPA, grupie tanecznej oraz koleżankom i kolegom pracującym przy obsłudze uroczystości.

Mili goście z Polski zwiedzili wraz z gospodarzami okolice Johannesburga i Pretorii. Opublikowaliśmy książkę zatytułowaną „Warsaw Flights Commemorations – Johannesburg 1945-2004“ t.j. „Historia Obchodów w Johannesburgu 1945 – 2004”. Książka ta zawiera (po raz pierwszy w historii) kompletną listę poległych w akcji pomocy Powstaniu Warszawskiemu t.j. SAAF, RAF, USAAF oraz polskich lotników z dywizjonu 1586 do zadań specjalnych. Wyprodukowaliśmy materiały pamiątkowe w formie broszek, odznak oraz okolicznościowego herbu. Zakupiono książki „The men who went to Warsaw”.

Komentarz do rozliczenia finansowego

Całkowita kwota na dofinansowanie użyta została zgodnie z przeznaczeniem, z wyjątkiem zakupu filmów. Nie dokończono zakupu filmów o tematyce historyczno-wojennej z powodu trudności w znalezieniu filmów z dubbingiem lub opisami w języku angielskim. Suma USD 100.00 jest ciągle do dyspozycji na zakup tych filmów w kraju. Rozliczenie finansowe w załączeniu.

Z poważaniem

Andrzej Romanowicz – Prezes

PROGRAM OBCHODÓW
60-TEJ ROCZNICY LOTÓW ZRZUTOWYCH
DLA POWSTAŃCÓW WARSZAWSKICH
SOBOTA 18-GO WRZEŚNIA 2004
JOHANNESBURG –POŁUDNIOWA AFRYKA

1. PRZY POMNIKU OFIAR KATYNIA

James & Ethel Gray Park

- 10:45 Przybycie dostojników.
10:50 Warta honorowa rozwinięta.
10:59 Goście zajęli miejsca.
11:00 **Otwarcie:** Andrzej Romanowicz – Prezes Komitetu Obchodu Lotów
Specjalne powitanie: Gości z Polski, Brytyjczyków, Włochów
i duchowieństwa.
11:05 Chwila ciszy dla uczczenia zmarłych w ostatnim roku - **Margaret Klette,**
Major „Billy“ Anderson, Captain Gerald Rosenthal.
11:06 Odegranie hymnów narodowych RPA i Polski.
11:10 **Nabożeństwo ekumeniczne** (Pastor Jones, Biskupi i księży).
11:38 Nabożeństwo zakończone.
11:38:30 Rozkazy dla warty honorowej i trębacza.
11:39 „Last post“ odegrana. Początek dwuminutowej ciszy.
11:40 **Przelot** samolotów lotnictwa RPA (SAAF).
11:41 Koniec dwuminutowej ciszy. Reveille. Rozkazy dla warty honorowej i
trębacza.
11:42 Bogosławieństwo duchownych.
Składanie wieńców.

2. NA AKADEMII & PRZYJĘCIU W MUZEUM HISTORII WOJSKA RPA.

22 Earlswood Way, Saxonwold, Johannesburg

- 12:59 Goście zgromadzeni w sali.
13:00 **Otwarcie** przez mistrza ceremonii
Odczytanie listu **Królowej Brytyjskiej Elżbiety** – British Military Attache
Odczytanie listu **Prezydenta Rzeczypospolitej Polskiej** – Gen. Bryg. Jerzy
Kurczewski
Odczytanie listu **Prezydenta Warszawy** – Agata Rendecka
Odczytanie listu **Związku Powstańców Warszawskich** – Prezes Zbigniew
Ścibor-Rylski
Przedstawienie honorowego mówcy Gen. Dywizji Carlo Gagiano
Przemówienie honorowego mówcy **Gen. Dywizji Carlo Gagiano**
Dekoracja wieloletnich członków Komitetu Obchodów – Gen. Bryg. Jerzy
Kurczewski
Wręczenie podarków dla gości z zagranicy, uczestników Powstania i Lotów
Wręczenie podarków dla Komitetu Pań
Podziękowania: Andrzej Romanowicz – Prezes Komitetu.
Polonez w wykonaniu grupy tanecznej Polonii.
Przyjęcie towarzyskie do godz. 17:00.

Nasz website: www.polonia.co.za / warsaw flights

Stworzona przez Antoniego Urbana – Stowarzyszenie Techników Polskich w RPA.



ol)

THE WARSAW FLIGHTS COMMEMORATION ORGANISING COMMITTEE

KOMITET ORGANIZACYJNY OBCHODU LOTÓW NAD WARSZAWĘ (1.VIII – 2.X.1944) W POŁUDNIOWEJ AFRYCE

Warszawa, 13 stycznia 2005

Do Fundacji „Oświata Polska za Granicą”

Serdecznie dziękujemy za pomoc w uzyskaniu wsparcia finansowego przy organizacji obchodów 60-tej rocznicy lotów nad Warszawą wykonanych w 1944 roku przez lotnictwo alianckie, a w jego składzie lotników Republiki Południowej Afryki.

Dotację Senatu RP, którą uzyskaliśmy dzięki Państwa pomocy, przeznaczyliśmy na przygotowanie przyjęcia oraz ufundowanie upominków dla lokalnych i polskich gości obchodów. Wydaliśmy również okolicznościową publikację „Warsaw Airlift Commemorations – Johannesburg 1945-2004”.

Zwracamy się z uprzejmą prośbą o pomoc w sfinansowaniu następujących działań w 2005 roku:

1. Wydanie rozszerzonej polskiej wersji książki „Warsaw Airlift Commemorations – Johannesburg 1945-2004” pod wstępnym tytułem „Historia obchodów rocznicy lotów nad Warszawę – Johannesburg 1945-2005” PLN 10.000,00
2. Dofinansowanie kosztów przyjęcia 60-lecia obchodów w Johannesburgu 10 września 2004 PLN 15.000,00

Łączny koszt PLN 25.000,00

Z własnych funduszy pokryjemy PLN 5 000,00. Wymagane dofinansowanie PLN 20 000,00 (dwadzieścia tysięcy złotych)

Z poważaniem

Andrzej Romanowicz
Prezes

Johannesburg
9 czerwca 2005

W. P. Jacek Giebułtowicz
FUNDACJA "OŚWIATA POLSKA ZA GRANICĄ"
Skwer Kardynała Wyszyńskiego 9
01-015 WARSZAWA

Szanowny Panie Dyrektorze!

W imieniu komitetu organizacyjnego oraz własnym oficjalnie składam serdecznie podziękowania za wsparcie działań naszego komitetu organizacyjnego na terenie Polski. Tegoroczne obchody połączyliśmy wraz z 60-tą rocznicą zakończenia II Wojny Światowej. Odbyły się one 22-go maja br. Finansowaliśmy je ze środków własnych. Uczestnicy byli bardzo zadowoleni. Więcej szczegółów znaleźć można na naszej stronie internetowej ww.poloniamco.za/warsawflights

W załączeniu wymagany kosztorys na wydanie „Historii Obchodu Lotów nad Warszawę – Johannesburg 1945 – 2004”. Będzie nam bardzo miło, gdyby udało to się wykonać i przedstawić polskiemu czytelnikowi.
Z wyrazami szczerego szacunku,

Andrzej Romanowicz
Prezes

P. S. Pozdrowienia dla sąsiada w waszym budynku p. redaktora Pawła Bielińskiego z KAI

Subject: Fw: Sgt Hubert John Woods, RAF VR
Date: Monday, March 3, 2003 7:48 AM
From: Antoni Urban <antoni@softm.co.za>
To: <arom@wol.co.za>

----- Original Message -----

From: "Rob Woods" <rob.woods1@btopenworld.com>
To: <antek@softm.co.za>
Sent: Sunday, March 02, 2003 11:45 PM
Subject: Sgt Hubert John Woods, RAF VR

> I am researching the service history of my uncle, who flew with 31
squadron
> SAAF in Liberators. I believe he flew to Warsaw as part of the Allied
relief
> missions. However to date I have been unable to confirm or refute this. He
> was killed in action on 12/13 October 1944 dropping supplies to Italian
> partisans in Northern Italy.

Do you have any information that may be of assistance?

>
> Rob Woods
> 20 Phillips Crescent, Headley, Bordon, Hampshire GU35 8NU
> 01428 714992
> 07768 722150
>
>
>

FOR ATTENTION OF BARBARA BROWNRIGG
FAX NO 7891192

FROM: A. ROMANOWICZ

THANK YOU FOR YOUR FAX RE: 60TH
ANNIVERSARY OF WARSAW AND
ITALIAN FLIGHTS OF 31 SQUADRON. PROPOSED
DATES ARE OK WITH ME. ENCLOSED
COMMUNICATION FROM ENGLAND.
BRYAN HAS FOUND THAT SGT. WOODS
WAS PART OF CPT. BEUKES CREW, BUT
YOU MAY HAVE MORE INFO
REGARDS
ANDRE

THE ROYAL AIR FORCES ASSOCIATION
(JOHANNESBURG BRANCH)

PO Box 810
Strubens Valley 1735



Telephone: 011 794 5271

Fax: 011 794 5271

Email: salsaj@mweb.co.za

10th July 2003

The Chairman
Organisation of Warsaw Flights
PO Box 653109
BENMORE
2010

Dear Sir,

The Chairman and Committee of the Johannesburg Branch of the Royal Air Forces Association invite you to attend a Memorial Service to commemorate the 63rd Anniversary of the Battle of Britain to be held in St Margaret's Anglican Church, Harper Road, Bedfordview on Sunday, 21st September 2003 at 11h30. Decorations may be worn.

It is suggested that the time of arrival be 11h15. Please note a collection will be taken during the service for the Royal Air Force Benevolent Fund.

Immediately following the Service a Chairman's Reception will be held in the Light Horse Regiment Headquarters, Mounts Collins, Southway, Kelvin and we shall be pleased to welcome you as our guest.

If you are unable to attend we would appreciate you sending a representative in your stead.

Yours Sincerely



S.R.PICKERING
Hon. SECRETARY

R.S.V.P before 1st September 2003

No

Grant Murray

Res : (031) 209-6408
Bus : (031) 267-5950
Fax : (031) 266-0610
E-mail: grantm@sanitech.co.za

P/Bag X11
Westville
3630

11 August 2003

Warsaw Flights Committee
P O Box 653109
Benmore
2010

but

Dear Sirs,

I regret to advise that being resident in Durban, Jane and I will not be able to attend the 59th Anniversary.

Please find enclosed my R70-00 donation in memory of Jack van Eyssen.

Kind Regards,

Grant Murray
.....
GRANT MURRAY

Encl.

NB: Please note change of business address and contact numbers

Subject: pozdrowienia

Date: Friday, August 15, 2003 7:10 PM

From: Andrzej Dysiński <dysand@poczta.onet.pl>

To: andrzej romanowicz <arom@wol.co.za>

Cieszę się, że nawiązałem kontakt i mogę przekażać pozdrowienia dla sympatycznych ludzi, których poznałem na swojej drodze życia. Z wielką serdecznością wspominam wzruszające chwile w których wróciłem myślą do błąkających po głowie tragedii Powstania Warszawskiego. Powiedziałem na naszym spotkaniu w Józefowie, że czekałem 57 a teraz 59 lat, aby móc podziękować osobiście lotnikom narażającym swoje życie, niosącym pomoc bohaterskiemu zrywowi Powstańców w sierpniu "44-go roku". Każdego roku 14-go sierpnia o godz.

16-tej na miejscu upadku liberatora zestrzelonego przez Niemców nad Warszawą, odbywają się uroczystości poświęcone pamięci tamtych tragicznych losów bohaterskich lotników. Szanowny Andrzeju, przekaż z należytym szacunkiem, moje najserdeczniejsze pozdrowienia poznanym panom pastrowi Jonesowi i płk. Nelowi i wszystkim przyjaciołom z Czarnego Łądu. uszanowanie dla małżonki. Pozdrawiam
Andrzej Dysiński Józefów 15. 08. 03.r

PS. Proszę nie zapominać o zaproszeniu i przy nadarzających się okazjach, odwiedzać rezydencję państwa Dysińskich!

BOB BURGESS 89- GREETINGS!

11 September 2003

P O Box 56

Riverclub

2149

Dear Dr Koylowski,

This is a letter of appreciation and explanation.
Thank you very much for offering to see me at 10:00 on Monday 15 September about my current eye problem.

Since then I have received the results of a fluorescein angiogram which confirm I have the dry form of age related macula degeneration in both eyes and for which there is no cure or ongoing treatment.

Rather than take up your time unnecessarily I cancelled the appointment but am so grateful for the kindness and loving concern of yourself and all the Polish community. I am also thankful for the bonus of 59 years healthy life since the Warsaw uprising.

With kindest regards,

Sincerely,

Boyan Jones.

cc. MR & MRS A. Romanowicz - Thank you both, so very much
love

Oliver & Boyan

Subject: 60-lecie Lotow nad Warszawe
Date: Monday, November 10, 2003 6:27 PM
From: Andrzej Romanowicz <arom@wol.co.za>
To: Daria Nalecz <nalecz@archiwa.gov.pl>

Szanowna Pani Dario!

Zgodnie z umowa przypominam sie z paroma prosbami zwiazanymi z w/w obchodami . Jak wstepnie wspomnialem nasze uroczystosci odbeda sie w przyszłym roku we wrzesniu pomiedzy sobota 11-go i 18-tego. Polska uroczystosc odbedzie sie w sobote 11-go. Dostojni goscie powinni przybyc co najmniej 10-tego. Nie musza pozostac na caly tydzien W przypadku braku czasu moga opuscic RPA w niedziele 12-go. Jesliby jednak chcieli zobaczyc miejscowe atrakcje turystyczne to zapraszamy na program zwiedzania RPA w tygodniu 11-18 wrzesnia. W tygodniu tym pragniemy rowniez zorganizowac festival polskich filmow wojennych. W sobote 18-tego wrzesnia odbeda sie bratnie uroczystosci "wloskie" zwiazane z upamietnieniem pazdziernikowej (1944) katastrofy w Alpach wloskich w ktorej zginelo 6 zalog dywizjonu 31 (laczenie 48 lotnikow). Dywizjon ten poprzednio poniosl wielkie straty w czasie akcji zrzutowej nad Warszawa (sierpien, wrzesien, pazdziernik 1944). Dwa lata temu powstal RPA-wloski komitet skladajacy sie glownie z rodzin poległych. Komitet ten blisko z nami wspolpracuje i z uwagi na przyjazd wielu gosci z Europy (Wlosi, Angliacy z RAF) bedziemy rowniez planowac wspolnie rozrywki w tygodniu 11-18 wrzesnia. Jak poprzednio wspomnialem byloby nam bardzo miło gdybysmy mogli goscic pare waznych osobistosci z Polski. Nie posiadamy zyt wiele funduszow, ale mamy pewne obietnice od miejscowych sponsorow Mowa jest glownie o zaplaceniu biletow lotniczych oraz dachu nad glowa. Honoraria niestety nie wchodzi w rachube. Przy zakwaterowaniu liczymy na pomoc liderow miejscowej Polonii. Zawczasu prowadzimy wiec wstepne rozeznanie co do mozliwosci sprowadzenia z kraju kilku waznych osobistosci. Idealem byloby gdyby zaszczytily nas swoja obecnościa nizej wymienione osoby:

Byly prezydent Lech Walesa

Rezyser Andrzej Wajda

Kapelan Wojska Polskiego arch. Slawoj Leszel Glodz

Dowodca Wojsk Lotniczych lub delegowny oficer

Prezydent Warszawy Lech Kaczynski

Przedstawiciel Senatu

Byli zolnierze AK - Komitet Obchodow Rocznicy Powstania.

Bylbym szalenie zobowiazany za ulatwienie kontaktu z w/w osobami. Wybieram sie do Warszawy na poczatk stycznia (od 5-go do ok. 20-go) I daloby to ozliwosc wspolnego omowienia spraw zwiazanych z oficjalnym zaproszeniem.

Planujemy rowniez zorganizowanie wycieczki z Warszawy dla szerszej rzeszy zainteresowanych. Pragniemy zaprosic rowniez zespól teatru ATENEUM.

W zalaczeniu proponowany program naszych uroczystosci w Johannesburgu.

Przesylam serdeczne pozdrowienia

Andrzej Romanowicz

Prezes Komitetu Obchodu Lotow nad Warszawe

PS Zrodzenie polekowana za ksydz
 i inoobolnye dla Fu als gi.

THE WARSAW FLIGHTS COMMEMORATION ORGANISING COMMITTEE

Chairman's office

Johannesburg
13-go listopada 2003

Doc. Dr hab. Daria Naęcz TEL: 22-831 9584
Naczelny Dyrektor FAX: 831 7563
Archiwów Państwowych

Szanowna Pani Dyrektor!

60-lecie powstania warszawskiego i lotów nad Warszawę 1944

Zgodnie z umową, przypominam się w związku z w/w obchodami. Wspólne (włączając Alpine 44 Club) uroczystości odbędą się we wrześniu 2004 w soboty 11-go i 18-tego. Polska uroczystość odbędzie się 11-go września. Tydzień później (18-tego września) odbędą się bratnie uroczystości "włoskie" związane z upamiętnieniem październikowej (1944) katastrofy w Alpach włoskich, w której zginęło 48 lotników RPA. Dywizjon 31, do którego należeli, poniósł poprzednio wielkie straty w czasie akcji zrzutowej dla powstania (sierpień, wrzesień, październik 1944). Alpine 44 Club składający się z rodzin poległych lotników RPA oraz mieszkańców doliny we Włoszech powstał tylko dwa lata temu, i jest bardzo dynamiczny. Komitet ten blisko z nami współpracuje i z uwagi na przyjazd wielu gości z Europy (Włosi, Anglicy z RAF) będziemy planować wspólnie zwiedzanie w tygodniu 11-18 września. W tygodniu tym pragniemy również zorganizować festival polskich filmów wojennych p. Andrzeja Wajdy. Jak wspominałem, byłoby nam bardzo miło gościć parę ważnych osobistości z Polski. Nie posiadamy zbyt wiele funduszy, ale mamy pewne obietnice od miejscowych i krajowych sponsorów. Pokryje to zapłacenie biletów lotniczych oraz zapewnienie dachu nad głową. Honoraria niestety nie wchodzi w rachubę. Zakwaterowanie w domach eleganckich ludzi miejscowej Polonii. Ponawiam więc prośbę o zapytanie, czy Prezydent Lech Walesa rozważyłby przyjazd do RPA jako nasz gość główny honorowy..

Będę w Warszawie na początku stycznia (od 5-go do ok. 20-go) Dałoby to możliwość wspólnego omówienia spraw związanych z oficjalnymi zaproszeniami.

Planujemy również zorganizowanie na powyższe uroczystości wycieczki z Warszawy dla szerszej rzeszy zainteresowanych.

W załączeniu wstępny program naszej uroczystości w Johannesburgu. *oraz to historyczne*
Przesyłam serdeczne pozdrowienia oraz podziękowania za instrukcje oraz książki przekazane do Fundacji Dziedzictwa Polskiego w RPA.



Andrzej Romanowicz
Prezes Komitetu Obchodu
Lotów nad Warszawę
P.S. Używam faksu, bo nie mogłem uzyskać połączenia e-mailem

PROGRAMME
OF THE
COMMEMORATION OF THE 60-TH ANNIVERSARY OF WARSAW FLIGHTS
SATURDAY, 11-TH OF SEPTEMBER 2004
Draft

1. AT THE KATYN MEMORIAL

James & Ethel Gray Park

- 10:45 Arrival of VIP's
- 10:50 Guard of Honour deployed
- 10:59 Congregation seated
- 11:00 **Opening:** A. Romanowicz – Chairman of the Commemoration Committee
Special welcome to: VIP's from Poland, Italian and British friends, Mayor of JHB,
- 11:01 Moment of silence in honour of people deceased last year:
- 11:02 National anthems (South African & Polish) Commands to guards.
- 11:06 **Religious Service** (Rev.B.D. Jones, S. L. Glodz, rev. Dalama, Polish priests)
- 11:18 Service ends, orders to sentries and bugler
- 11:18:30 Commands to sentries and bugler, the "Last Post" starts
- 11:19 Silence for 2 minutes starts
- 11:20 **Flypast by SAAF aircraft**
- 11:21 2 minutes silence ends. Reveille. Orders to sentries & bugler
- 11:22 Celebrant's final blessing
- 11:23 Councillor reads the **message from Mayor** of The Jhb City Council.
- 11:26 MC introduces the Guest Speaker –
- 11:27 **Keynote address** by Guest Speaker –
- 11:47 Wreath Laying ceremony commences (See attached order list)

2. AT THE FUNCTIONS HALL of the MUSEUM OF SOUTH AFRICAN MILITARY HISTORY, 22 Earlswood Way, Saxonwold, Johannesburg

- 12:59 Congregation in the Hall
 - 13:00 Opening MC – MC opens the proceedings and calls on representative of the **Republic of Poland.**
 - 13:01 Representative of the **Republic of Poland** reads the message.
 - 13:11 **Decorations** of the long-standing members of the Warsaw Flights Committee.
Polonaise dance performed by the Polonia Dance Group.
- Vote of thanks by the **Andre Romanowicz** - Chairman of the Committee
Social gathering until 16:00

Some notes for consideration:

Possibility of the spit barbecue's in addition to the snacks.

Following week programme of:

Polish War Movies Festival (Andrzej Wajda as possible guest of honour.)

Unveiling of stained glass window in Regina Mundi Church in Soweto.

Tourism programme for the visitors from Poland, GB and Italy.

Some announcements:

Publication of the **Warsaw Flights Commemoration History** inclusive of Roll of honour of all the Allied crewmembers who gave their life during Warsaw flights including SAAF, RAF, US and Polish Flight members.

Souvenir in form of the **commemorative tie & plaque.**

On Saturday 18-th **Alpine 44 Club** commemoration.

Visit our new website: www.polonia.co.za / warsaw flights created by Tony Urban

LOTY ZRZUTOWE DLA WARSZAWY - TŁO HISTORYCZNE ORAZ NOWOŚCI

Wydarzenia sierpnia i września 1944-go roku wryły się na zawsze w pamięci Polaków jak i lotników południowo-afrykańskich. 1-go sierpnia tego roku atakujące oddziały Armii Czerwonej znalazły się w odległości kilkunastu kilometrów na wschód od Warszawy, gotowe do kontynuowania zwycięskiej ofensywy. Generał "Bór" Komorowski oraz pozostali przywódcy podziemnej Armii Krajowej uznali ten moment za właściwy do podjęcia walki z okupantem i samodzielnego wyzwolenia stolicy. Kolidowało to jednak z planami Stalina, który inaczej widział losy powojennej Polski. W przeciągu 24 godzin od chwili wybuchu powstania, do którego początkowo zachęcał, powstrzymał ofensywę wycofując się na odległość ok. 24 km od Warszawy. W tej krytycznej sytuacji Armia Krajowa zwróciła się do rządów Anglii i Stanów Zjednoczonych o pomoc w dostawie niezbędnej broni, amunicji oraz środków medycznych. Zrzuty lotnicze były oczywistą i jedyną drogą dostawy. Stalin i tym razem sprzeciwił się logicznej sugestii aby samoloty zachodnich aliantów lądowały na prawym brzegu Wisły dla zaopatrzenia się w paliwo na powrót. Trzeba było znaleźć inne rozwiązanie. Jedynymi samolotami w Europie, które były w stanie wykonać taką powrotną podróż bez lądowania były Liberator 31 oraz 34 dywizjonu 2-go skrzydła lotnictwa RPA stacjonującego w miejscowości Foggia we Włoszech oraz Halifaxy w posiadaniu lotnictwa RAF-u i polskiego dywizjonu No. 1586 w Anglii. Operacja z Foggii składała się z lotu do celu oddalonego 1600 kilometrów przez mocno bronione tereny, podejście na wysokości dachów do stref zrzutowych na najwolniejszej możliwie szybkości, pokonanie silnej obrony przeciwlotniczej wśród płomieni i dymów płonącego miasta, zrzucenie pojemników oraz powrót do bazy odległej o 1600 kilometrów. Oczywiście jeżeli szczęśliwie ocalili. Ze 186 rozpoczętych lotów tylko 92 wykonały zadanie. Straty wyniosły 31 samolotów, z czego 17 stracono w cztery najgorsze noce t.j. pomiędzy 13-tym i 16-tym sierpnia. Operacja ta kosztowała życie 69-ciu lotników RPA. Polacy nie zapomnieli tej ofiary. Świeże kwiaty zdobią groby poległych lotników RPA w Krakowie. Tablica pamiątkowa wbudowana jest w mury kościoła Sw. Anny, a w Michalinie koło Warszawy pomnik wzniesiony przez zmarłego już Bronisława Kowalskiego (byłego oficera Armii Krajowej) znaczy miejsce gdzie spadł Liberator dowodzony przez Jack'a van Eyssena. Jack zdołał cudem uratować się, natomiast zginęło trzech członków jego załogi. Byli to: Bob Hamilton – drugi pilot oraz strzelcy - Leslie Mayes and Herbert Hudson. Zainicjowana przez Polonię RPA uroczystość, upamiętniająca tę wielką ofiarę, odbywa się corocznie w Johannesburgu. Od roku 1947 było to przy pomniku nieznanego żołnierza w centrum miasta, a od roku 1981 przy wzniesionym przez polską społeczność pomniku ofiar Katynia. W roku 1989 pomnik ten rozszerzono o tablicę, która upamiętnia wdzięczność Polaków za ten wielki czyn bojowy lotnictwa RPA, oraz trzecią ku czci bohaterów powstania warszawskiego. Pierwszy ambasador wolnej Polski Stanisław Cieniuch tak określił stanowisko Polaków: "Polska nigdy nie zapomni swoich wiernych przyjaciół, którzy przybyli z pomocą w godzinie osamotnienia i rozpacz" Loty nad Warszawę nie osiągnęły planowanego celu militarnego, głównie z powodu atmosfery politycznej. Osiągnęły jednak zawiązanie wielu przyjaźni pomiędzy Polakami i Południowo-afrykańczykami. Stały się również ogniwem w walce o niepodległość Polski, choć aby to zrozumieć trzeba było poczekać aż 45 lat! W Michalinie koło Warszawy uroczystości odbywają się pod pomnikiem na wzgórzu lotnika. Pomnik ten po śmierci Bronisława Kowalskiego popadł w stan zaniedbania. Na apel miejscowej drużyny harcerskiej im. Boba Hamiltona z pomocą pośpieszyli polscy artyści oraz biznesmeni. I tak w teatrze ATENEUM w Warszawie 1-go czerwca 2001 roku odbył się koncert polskich artystów, którzy odwiedzili RPA pod hasłem - "Artysci - pilotom RPA". A lista wykonawców była wspaniała: Wojciech Młynarski, Magda Zawadzka, Krzysztof Kowalewski, Jacek Borkowski, Krzysztof Jaroszynski, Marian Kociniak, Wiktor Zborowski, Aldona Krasucka, Marian Opania Wojciech Borkowski, oraz Magda Umer. Nie zawiedli dyplomaci oraz dowództwo lotnictwa, Pan Andrzej Ludwikowski - szef Borowskich Kopalni Granitu zapewnił wykonanie robót budowlanych przy remoncie pomnika oraz posadzki.

Andrzej Romanowicz - Pazdziernik 2003



the national archives

Mr A. Romanowicz.
PO Box 905
Northlands
2116
South Africa.

Reader Information Services Department

The National Archives
Kew Richmond Surrey TW9 4DU
United Kingdom
Tel +44 (0)20 8392 5200
Fax +44 (0)20 8392 5286
enquiry@nationalarchives.gov.uk
www.nationalarchives.gov.uk

The National Archives, bringing together
the Public Record Office and the
Historical Manuscripts Commission

24 November 2003

Our ref. SR 1/1C

Dear Mr Romanowicz

Thank you for your recent letter.

The Public Record Office is unable to supply the information which you require. Your letter has been forwarded to:

Commonwealth War Graves Commission
Information Office
2 Marlow Road
Maidenhead
Berks.
SL6 7DX.

from whom you should receive a reply in due course.

Yours sincerely,

Erica Peacock
For Head of Services Department



Awarded for excellence



INVESTOR IN PEOPLE

DEAR KRISTINA & ANDRZEJ - we send you this
love * below. P.T.O.

26th November 2003

P.O.Box 56
Riverclub
2149 South Africa.

Dear Friends in faraway places

We trust you are well and that this past year has been both happy and peaceful. To our friends in England we say "Congratulations on winning the Rugby World Cup - your team thoroughly deserved the honour"

South African sports teams have not particularly excelled in recent times partly due to Govt. interference in team selections and management, quota systems and cries of racism. It was so very refreshing last week-end to experience a national wave of approval of the magnificent display of sportsmanship and golfing skill by both teams playing in the President's Cup played at Fancourt George. Earlier in the year we successfully staged the Cricket World Cup then unexpectedly got knocked out in the early rounds. Great efforts are being made to secure the 2010 Football World Cup - that would be a major coup as soccer has a overwhelming following here.

Warsaw 44 Club friends will be pleased to hear that the Memorial Service at Katyn Monument Johannesburg and the Alpine 44 Club service at Swartkops were both well supported and dignified events- see website [www.polonia.co.za/warsaw flights](http://www.polonia.co.za/warsaw_flights).

* We hear that invitations are likely to be issued for the 60th Anniversary Celebrations in Poland next Aug/Sept and hope these do not clash with our own special services planned for 11 and 18 Sept 2004, to which you would all be most welcome. Have you heard that Margaret Klette recently passed away and Gerald Rosenthal of 178 RAF is in very poor health.

The Rand has made a remarkable recovery against the Dollar and Pound - good news for local consumers but not for exporters or our gold industry. Unfortunately violent crime, corruption in high places and hi-jacking are still rampant. - BUT TAXES ARE DOWN!
Apart from a few old age aches and pains we are fit & well - Olive's right knee sometimes gives her trouble. Bryan has been diagnosed with the dry form of age related Macula Degeneration in both eyes. He has also had a melanoma cut out of his right arm. Our plans to spend Christmas at Zinkwazi Beach have fallen through so we shall enjoy a quiet Christmas at home reflecting on those majestic ancient words :

"Unto us a Child is born
to us a Son is given
and He will be called
Wonderful Counsellor Mighty God
Everlasting Father Prince of Peace"

.They will call Him - Immanuel - 'God is with us'

Jesus the image of the Invisible God - IN HIM ALL THINGS HOLD TOGETHER.

Love and very best wishes for Christmas and New Year.

Olive and Bryan.

I have thanked Jerzy Skowronski of
the book on Katyn which I hope you
found interesting. If you have time
please phone him when you are in
Warsaw, - also give my greetings to the Scouts.

Thank you very much for introducing
us to Dr Jan Keybowski - he was so
very patient and helpful to us.

Enjoy your holiday & give our love to
Poland.

Raymond

prof. Michał Chilczuk

Od: "Wojtek Gurgul" <wgurgul@unicity.pl>
Do: <saembassy@supermedia.pl>
Wysłano: 12 stycznia 2004 08:43
Temat: 60-TA ROCZNICA LOTÓW DO POWSTAŃCZEJ WARSZAWY
Witam Państwa

Nazywam się Wojciech Gurgul, mieszkam w Kędzierzynie-Koźlu.

Od kilku lat interesuje mnie zagadnienie lotów załóg południowoafrykańskich Liberatorów z 31 i 34 Dywizjonu SAAF do powstańczej Warszawy.

Mogę powiedzieć że dotknąłem historii tych załóg osobiście. Pochodzę z miejscowości Łysa Góra w której 17 sierpnia 1944 roku rozbił się Liberator EW 161 M for Mike z 31 dywizjonu SAAF.

Od kilku lat z grupą przyjaciół opiekujemy się pomnikiem w miejscu tragedii, zbieramy wszelkie informacje o załodze, choć to bardzo trudne, mam też trochę części które doczyściłem i zakonserwowałem aby jeszcze długo świadczyły o bohaterstwie załogi kpt. Gordona Lawrie.

Nie mogę niestety, szukając w internecie znaleźć zdjęć załogi lub samolotu.

Chcielibyśmy po prostu zbliżyć mieszkańcom Łysej Góry i nie tylko historię tych wspaniałych lotników, którzy zginęli tak daleko od domu.

Mam zatem pytanie do Państwa, czy jest przewidziana wizyta weteranów lub przedstawicieli RPA w 60-tą rocznicę lotów, która minie w sierpniu?

Nie chodzi tylko o miejsca katastrof ale również o groby na Cmentarzu Rakowickim w Krakowie, które odwiedziłem latem zeszłego roku.

Bardzo proszę o odpowiedź, mając nadzieję że spotkam lub chociaż zobaczę żyjących jeszcze weteranów lub ich bliskich.

Chciałbym też oddać w godne ręce część zebranych elementów Liberatora, może potomkom lotników, może muzeum lotnictwa w RPA lub jakimś kołu weteranów?

Proszę więc o podanie kontaktów lub jakiejś informacji, jeżeli oczywiście możecie Państwo to zrobić.

Dodam więc tylko, że mój angielski jest bardzo słaby więc ideałem byłoby znalezienie wśród zainteresowanych kogoś mówiącego po polsku lub bardzo wyrozumiałego na mój angielski.

Kończąc już życzę sukcesów i zadowolenia w życiu zawodowym i osobistym wszystkim pracownikom ambasady w Nowym Roku i jeszcze raz proszę o jakąkolwiek odpowiedź. Do SIERPNIA JEST NAPRAWDĘ NIEDALEKO.

Serdecznie pozdrawiam

Wojciech Gurgul

47-232 KĘDZIERZYN-KOŹLE

UL. MIESZKA I 6/H/4

TEL: 77 4837749

wgurgul@unicity.pl

2004-01-14

THE ROYAL AIR FORCES ASSOCIATION
(JOHANNESBURG BRANCH)

PO Box 810
Strubens Valley 1735



Telephone: 011 794 5271

Fax: 011 794 5271

Email: stuart@3w.co.za

18th January 2004

The Chairman
Organisation of Warsaw Flights
P O Box 653109
Benmore
2010

Dear Sir,

The Annual Memorial Service and Wreath Laying Ceremony to remember the members of the Royal Air Force who died in South Africa during the Second World War, will be held on Sunday 4th April 2004 at 11h30 at our Headquarters, Mount Collins, Southway, Kelvin.

You are cordially invited to attend, or send a representative, to lay a wreath on behalf of your Organisation at this ceremony.

Refreshments will be served after the ceremony.

Dress: Gentlemen – Military Dress or Dark Lounge Suit.
 Medals will be worn
 Ladies – Afternoon Frock with Hat

Yours Faithfully

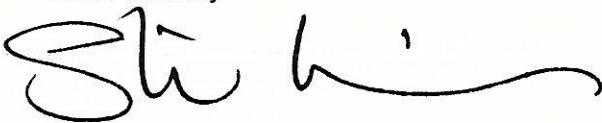

S.R PICKERING
Hon. SECRETARY

R.S.V.P before 14th March 2004

Bożena Materska

Warszawa, 30 stycznia 2004

**Pan Prezes
Andrzej Romanowicz**

Szanowny Panie Prezecie,

Przesyłam kilka egzemplarzy „Kombatanta”, w którym została odnotowana Pańska obecność na „kombatańskim opłatku” w Warszawie. Ogromnie żałuję, że nie udało mi się sfotografować Pana w towarzystwie ministra Turskiego.

Mam nadzieję, że w przyszłości taka okazja jeszcze nastąpi. Jeśli przyjedzie Pan do Warszawy na uroczystości rocznicowe Powstania Warszawskiego, obiecuję, że takie zdjęcie „Kombatant” opublikuje.

Przesyłam serdeczne pozdrowienia

Z poważaniem
Bożena Materska
Redaktor Naczelny

Leszno 0833910856
(012) 328 8081
Mr. Niedermeier.



STOWARZYSZENIE POLSKICH KOMBATANTÓW

AFRYKA POLUDNIE

POOLSE VEREENHEIDS-VERENIGING
VAN SUIDELIKE-AFRIKA

POLISH COMBATANTS' ASSOCIATION
IN SOUTHERN AFRICA

tel. (0114) 871 4447

G. J. Lisowski

P.O. Box 562

George 6530

19.3.04.

Prezes Stowarzyszenia Techników

Polonii w R.P.A.

Drogi Andrzej,

Nieco z opóźnieniem, pozwalam sobie przesłać trochę lektury, może nie do końca, ale może przeczyszczać.

Nie posiadałem poprzednio informacji na temat działalności Tow. Kombatantów albo Stowarzyszenia Techników, ale uważam, że powinniście wiedzieć coś o nas.

Przechybiłem w mieście "Kombatant" wydawanym w Polsce, że ma być oficjalnym pryncypałem w Federacji Organizacji Wojskowych Weteranów w R.P.A., którego celem było ^{omówienie} ~~omówienie~~ pryncypała t.j. tego-

zwerych obchodów „Łotów nad Wornawę.”

Także w tym samym miesięczniku znalazłem Twoje zdjęcie dr. Chitczuk z p. W. Chitczukiem, które w związku z tym proszę.

„24 Kongres Światowej Federacji Kombatantów” i „Kombatanci w Szwajcarii”. Pod tym tytułem ukazał się artykuł w miesięczniku „Kombatant”. Należy się wyrazić, że to było spotkanie S.A. National Military Veterans Association. Gdyby to było spotkanie Kombatantów, jak w tytule „Kombatanci w Szwajcarii” powinni uczestniczyć przedstawiciele „Światowej Federacji Stowarzyszenia Polaków Kombatantów” z Londynu i z Polski. P. W. Chitczuk nie jest, skądś w szeregu Organizacji Kombatantów w Szwajcarii.

Wobec tego do obchodów „Łotów nad Wornawę” proszę dodać że Stow. Polak. Kombatantów w Poludniowej Afryce jest gotowe włączyć się do pomocy Organizacji obchodów w miarę swoich możliwości.

Pełne poświęcenie: pełno charakteru lotników, którzy loteli noszą pomoc Włoskiej Wornawie nie powinno być nigdy przez nas zapomniane.

Przepraszam dla Was Obojga

Chitczuk

Przes S.P.K. w Afryce Poludniowej.

24 Kongres Światowej Federacji Kombatantów

W dniach 1–5 grudnia 2003 r., w Johannesburgu (RPA) odbyło się Zgromadzenie Ogólne 24 Kongresu Światowej Federacji Kombatantów. Przybyły na nie, według wstępnej listy uczestników, 174 osoby z 65 organizacji kombatanckich (na ogólną liczbę 166) – członków ŚFK – reprezentujących 50 państw (na 84 zrzeszonych) z 5 kontynentów świata.

Wcześniej, w dniu 30 listopada 2003 r. odbyło się 59 posiedzenie Rady Naczelnej ŚFK pod przewodnictwem jej dyrektora **Jana Loosa** (Holandia). W imieniu Polski w obradach brał udział **Michał Chilczuk** (w zastępstwie mec. **Witolda Antoniewskiego**). Posiedzenie było poświęcone wewnętrznym sprawom Sekretariatu ŚFK, trudnościom finansowym, opóźnieniu bądź niepłaceniu składek członkowskich przez wiele stowarzyszeń itp. Ponadto poddano ocenie nowych członków mających być przyjętych przez Zgromadzenie Ogólne oraz program otwarcia i przebieg posiedzenia pierwszego dnia obrad Kongresu.

1 grudnia 2003 r. nastąpiło oficjalne otwarcie obrad 24 Kongresu ŚFK. Na wstępie przypomniano credo ŚFK, które brzmi: *Nikt nie może się wypowiedzieć tak elokwentnie za pokojem, jak ci, co walczyli na wojnie.*

Następnie, Sekretarz Generalny ŚFK odczytał posłanie od Sekretarza Generalnego ONZ **Kofi Annana**, skierowane do uczestników Kongresu, w którym przekazał wszystkim pozdrowienia, podkreślając, iż Federacja jest unikalnym zgrupowaniem kiedyś prowadzących wojnę, wczorajszych wrogów w celu pojednania, zaprzyjaźnienia się i pracy dla pokojowego jutra. Sekretarz Generalny ONZ z zadowoleniem podkreślił udział byłych żołnierzy misji pokojowych ONZ w Światowej Federacji Kombatantów,

dla których niedawno w siedzibie ONZ odsłonięto pomnik poświęcony tym, którzy oddali swe życie służąc tej Organizacji.

Prezydent Republiki Południowej Afryki **Thabo Mbeki**, dokonując oficjalnego otwarcia 24 Kongresu ŚFK, z satysfakcją podkreślił, iż Kongres odbywa się w RPA i na kontynencie afrykańskim. Co prawda Afryka, jako kontynent nie odczuła traumy wojny, lecz konflikty zbrojne pochłonęły wiele ofiar, żeby wspomnieć masakrę ponad 800 000 osób w Rwandzie, ofiary w Sierra Leone, Sudanie, Wybrzeżu Kości Słoniowej i innych krajach. Dziś Afryka Południowa żyje w pokoju, podobnie Rwanda, Angola czy Mozambik. Natomiast z zaniepokojeniem śledzimy – stwierdził prezydent – niestabilną sytuację na Bliskim Wschodzie i w Iraku.

Po oficjalnym otwarciu 24 Kongresu odbywały się posiedzenia plenarne, poświęcone m.in. sprawozdaniom Sekretarza Generalnego oraz Skarbnika Generalnego ŚFK, obrady dwóch Komitetów: ds. Polityki oraz Rehabilitacji i Spraw Socjalnych, na których dyskutowano nadesłanych 25 projektów rezolucji oraz obrady Stałych Komitetów ds. Europejskich, Afrykańskich, Azjatyckich i ds. Kobiet.

Obrady Komitetów ds. Polityki oraz Rehabilitacji i Spraw Socjalnych

Przedstawione 25 projektów rezolucji dotyczyły: ogólnej polityki

Federacji (12), rehabilitacji i spraw socjalnych (10) oraz spraw wewnętrznych Federacji (3). W grupie pierwszej znalazły się m.in. problemy dotyczące: międzynarodowych blokad gospodarczych, handlowych i finansowych, przestrzegania Karty ONZ w sprawach etnicznych i religijnych, wywoływania wojny, rozbrojenia nuklearne czy też nierespektowania prawa międzynarodowego i Karty ONZ.

Wśród 10 projektów rezolucji dotyczących rehabilitacji i spraw socjalnych, na czoło wysunęła się rezolucja o prawach kombatantów wojennych i ofiar wojny, które nie zawsze są należycie respektowane w wielu krajach. Właściwą opieką należy otoczyć byłych żołnierzy Misji Pokojowych ONZ i podobnych operacji (opieka przed misją, w czasie jej trwania i po zakończeniu).

W grupie tej znalazły się projekty rezolucji wzywające do jednako-owego respektowania wszystkich kombatantów bez względu na to, pod jakimi flagami uczestniczyli w wojnie (Francja), powszechne uznanie tzw. PTSD tj. zespołu zaburzeń po stresie urazowym (Portugalia), pierwszeństwo medycznego leczenia weteranów wojny (Wielka Brytania), pomoc kombatantom w opanowaniu konsekwencji wojny (Wietnam).

Trzy rezolucje dotyczące spraw wewnętrznych miały na celu uściślenie stosowania w ŚFK niektórych nazw i tytułów.

Obrady Stałych Komitetów Regionalnych: ds. Europy, Afryki, Azji i Pacyfiku oraz Kobiet

Wszyscy delegaci na Kongres otrzymali sprawozdania przewodniczących Komitetów z ich działalności w okresie pomiędzy kongresami tj. 2000–2003.

W czasie posiedzenia Komitetu ds. Europejskich, jego przewodniczący gen. **Ian Townsend** (Wielka Brytania) bardzo wysoko ocenił działalność Grupy Roboczej ds. Środkowej i Wschodniej Europy jako *najaktywniejszą i wybitną*, zaś przeprowadzone studium na temat: „Ruch kombatancki w Środkowej i Wschodniej Europie: osiągnięcia i dylematy”, jako *dokładną i całościową analizę statusu prawnego i faktycznej sytuacji kombatanatów wojennych w 12 krajach tej części Europy*.

Przewodniczący Grupy Roboczej (Michał Chilczuk), zabierając głos w dyskusji i charakteryzując obecną sytuację kombatanatów w tej części Europy, szczególną uwagę zwrócił na ich trudną sytuację materialną, która uniemożliwia większości stowarzyszeniom uczestniczenie w organizowanych przez ŚFK spotkaniach międzynarodowych, w tym w kongresach.

Warto także odnotować wystąpienie przedstawiciela Danii, który przedstawił wyniki spotkania przedstawicieli kombatanatów Misji Pokojowych ONZ 14 państw, w tym Polski, na którym omówiono sposoby organizowania się, aby mówić jednym głosem w sprawach ich dotyczących, zwłaszcza socjalno-bytowych. Następne spotkanie ma się odbyć w Finlandii w roku 2005, zaś w Polsce w roku 2007. W sprawie współpracy ŚFK z EUROMIL-em, organizacją rezerwistów krajów Unii Europejskiej, postanowiono, iż ta organizacja opracuje i przedstawi szczegółowy plan działalności i współpracy.

Na zakończenie, gen. I. Townsend podkreślił konieczność orga-

nizowania spotkań regionalnych na temat statusu formalno-prawnego kombatanatów. Zaproponował, aby podczas przyszłego spotkania Komitetu ds. Europejskich, które odbędzie się jesienią przyszłego roku w Belgradzie lub Zagrzebiu, prof. M. Chilczuk (Polska) przedstawił opracowanie na temat obecnego stanu formalno-prawnego krajów Środkowej i Wschodniej Europy.

Przyjęcie nowych członków

W czasie plenarnego posiedzenia, Zgromadzenie Ogólne ratyfikowało przyjęcie nowych 8 organizacji kombatanckich z 7 krajów jako swych nowych członków, a mianowicie: Jemenu, Republiki Czeskiej (2 organizacje), Korei Płd., Portugalii, Rosji (Afgańczyków), Albanii i Chorwacji.

Wybory do władz Światowej Federacji Kombatanatów

W tajnym głosowaniu, Zgromadzenie Ogólne wybrało Organ Wykonawczy ŚFK w składzie:

Abdul Hamid Ibrahim (Malezja) – prezydent, **Stanley Allan** (USA) – wiceprezydent ds. Ameryki Północnej i Południowej, gen. **Daniel P. Knobel** (RSA) – wiceprezydent ds. Afryki, **Jacques Goujat** (Francja) – wiceprezydent ds. Europy, gen. **Sridhar Shamsheer JB Rana** (Nepal) – wiceprezydent ds. Azji i Pacyfiku, **David T. Knowles** (Wielka Brytania) – skarbnik generalny.

Rada Naczelna ŚFK wybrała ponownie Jana F. H. Loosa (Holandia) na swego przewodniczącego oraz ratyfikowała listę nowych członków, wśród których przedstawicielami Polski zostali ponownie: adw. **Witold Antoniewski** (ZIW RP), jako członek Rady i **Jan Ziółkowski** (ŚZZAK) jako zastępca członka Rady.

Imprezy towarzyszące obradom 24 Kongresu ŚFK

Spośród licznych imprez towarzyszących, uczestnicy Kongresu m.in. wzięli udział w uroczystym złożeniu

wieńców pod Pomnikiem Wojny oraz zwiedzili Południowoafrykańskie Narodowe Muzeum Historii Wojska w Johannesburgu. Warto odnotować, iż wewnątrz Muzeum znajduje się szklana gablota poświęcona polskim weteranom przebywającym w tym kraju, a w niej różne odznaczenia wojenne polskich kombatanatów, zwłaszcza armii zachodnich, fotografie m.in. przedstawiające polskie pododdziały uczestniczące w defiladzie 26 sierpnia 1942 r. w Johannesburgu. Wśród licznych wydawnictw kombatanckich, jak „Orzeł Biały”, znajduje się również „Kombatanat” nr 2 z 2002 r.

Spotkania nieformalne

Między innymi, z inicjatywy **Stanisława Czuby** – prezesa Polskiego Związku Kombatanatów RPA (ok. 50 członków) stowarzyszonego w Radzie Organizacji Wojennych Weteranów Republiki Południowej Afryki (członka ŚFK) oraz **Andrzeja Romanowicza** – prezesa Komitetu Organizacyjnego Obchodu Lotów nad Warszawę, odbyło się spotkanie w Johannesburgu, którego celem było omówienie proponowanego programu planowanej na 11 września 2004 r., w Johannesburgu uroczystości związanej z 60. rocznicą Lotów nad Warszawę południowoafrykańskich lotników, biorących udział w lotach zrzutowych dla żołnierzy Powstania Warszawskiego. (Także w związku z przygotowaniem do tych obchodów – 9 stycznia 2004 r. Andrzej Romanowicz, który pełni również funkcję prezesa Fundacji Dziedzictwa Polskiego w RPA – złożył wizytę kierownikowi Urzędu do Spraw Kombatanatów i Osób Represjonowanych, **Janowi Turkiewiczowi**. – przyp. red.).

Miejscowi Polacy, już od roku 1947 okazują swoją wdzięczność południowoafrykańskim kombatanantom, organizując coroczne obchody rocznic Lotów.

Oprac. prof. Michał CHILCZUK



Prezydent
Rzeczypospolitej Polskiej

Warszawa, 17 czerwca 2004 roku

Pan
Andrzej Romanowicz
Prezes Komitetu Organizacyjnego
Obchodów Lotów nad Warszawą
1.VIII. - 2.X. 1944

Szanowny Panie Prezesie,

Ze wzruszeniem przyjmuję inicjatywę uczczenia 60. rocznicy pomocy udzielonej Warszawskim Powstańcom przez alianckich lotników stacjonujących w Republice Południowej Afryki.

Warszawiakom w walce z okupantem brakowało niemal wszystkiego - oprócz determinacji i heroizmu. I w takiej właśnie dramatycznej sytuacji z alianckiej bazy we Włoszech, odległej o 1600 km od walczącej Warszawy przedarło się przez powietrzne fronty kilkadziesiąt Liberatorów i Halifaxów stacjonujących pierwotnie w dalekiej Republice Południowej Afryki. Nad płonąącym miastem pojawiły się spadochrony z podczepioną bronią i amunicją.

Wiele spośród załóg tych samolotów poniosło wówczas śmierć. Jak w antycznej tragedii - w geście braterstwa i solidarności spotkały się godność, honor i męstwo.

Przyjmuję - wraz z Prezydentem Republiki Południowej Afryki Panem Thabo Mbeki - jako zaszczyt patronowanie uroczystościom upamiętniającym bohaterów tamtych czasów i tamtych zdarzeń.

z pozdrowieniami

Aleksander Kwaśniewski

Aleksander Kwaśniewski



**KANCELARIA PREZYDENTA
RZECZYPOSPOLITEJ POLSKIEJ**
Biuro Spraw Międzynarodowych
Dyrektor
Zdzisław Rapacki

GP.046-222-2004

Warszawa, 19 czerwca 2004 roku

Pan
Janusz NIESYTO
Dyrektor
Protokołu Dyplomatycznego
Ministerstwo Spraw Zagranicznych

Stranowcy Perie Diplomatove

W załączeniu przesyłam oryginał listu Prezydenta RP, Pana Aleksandra Kwaśniewskiego, do Pana Andrzeja Romanowicza Prezesa Komitetu Organizacyjnego Obchodów Lotów nad Warszawą 1.VIII – 2.X 1944, z uprzejmą prośbą o przekazanie Adresatowi pocztą kapitańską.

Łączę podwójenie
W Schol

Kopie otrzymują:

Pan Krzysztof Śliwiński – Ambasador RP w Pretorii

Pan Krzysztof Piomiński – Dyrektor Departamentu Afryki i Bliskiego Wschodu w MSZ

SECRETARY
WARSAW FLIGHTS
P.O. BOX 1547
HOUGHTON 2041.

67 MOTHWA HAVEN
14 TO BRUK RD.
PLUMSTEAD 7800
CAPE TOWN.
TEL. 021-7972481
29-06-04

DEAR SIR

MY WIFE AND I RELOCATED TO
CAPE TOWN IN MAY 2003.
I AM A MEMBER OF THE S.A.
AIR FORCE ASS. AND ASKED FOR A
TRANSFER FROM PMBURG TO YSTERPANT.
IT WAS A SURPRISE TO MEET
DIRK NEL, WARTIME OC OF 31 SQDN.
TO MY KNOWLEDGE WE ARE THE
ONLY TWO OF 31 & 34 SQDNS HERE!
I AM AWARE OF THE 60TH COM-
MEMORATION THIS YEAR AND WOULD
LIKE TO ATTEND - DEPENDING ON
FINANCIAL CIRCUMSTANCES!
COULD YOU ALSO LET ME HAVE
TEL. NO OR ADDRESS OF THE ALPINE
44 CLUB.

YOURS SINCERELY
ERNEST E. VENTER.



Kindly Quote Reference: ARN 30277

Mr A Romanowicz
Chairman
The Warsaw Flights Commemoration Organising Committee
PO Box 905
Northlands
2116

13 July 2004

Dear Mr Romanowicz

Thank you for your letter dated 27 June 2004 requesting funding for the publication of commemorative booklets.

The request was considered recently, however, we regret that the Anglo American Chairman's Fund is unable to assist you. We are sorry to disappoint you and hope that the assistance required is obtained from other sources.

Yours sincerely

A handwritten signature in black ink, appearing to read 'Shireen de Wee', written in a cursive style.

Shireen de Wee
Fund Services Administrator

Subject: Fw: 1941-1944

Date: Wednesday, July 14, 2004 6:14 AM

From: Antoni Urban <antoni@softm.co.za>

To: Andrzej Romanowicz <arom@wol.co.za>

----- Original Message -----

From: DGiOZ <mailto:mlp.gioz@tele2.pl>

To: antek@softm.co.za

Sent: Monday, July 12, 2004 3:04 PM

Subject: 1941-1944

Gentlemen,

The Polish Aviation Museum in Krakow and the Krakow Aviation Veterans Club has honour to inform you, that on 3rd September 2004,

the memorial plaque dedicated to the valiant allied airmen of:

No.138 Squadron RAF

No.148 Squadron RAF

No. 178 Squadron RAF

No. 267 Squadron RAF

No.419 Flight RAF

No.31 Squadron SAAF

No. 34 Squadron SAAF

95th Bomber Group USAAF

100th Bomber Group USAAF

390th Bomber Group USAAF

355th Fighter Wing USAAF

No.301 "Pomeranian-Defenders of Warsaw" Bomber Squadron

No.1586 (Polish) Special Duties Flight

2nd "Krakow"Night Bomber Regiment

who brought aid and hope to occupied Poland in 1941-1944,

will be unveiled at the Museum Memorial Wall

Organising committee

Jozef Zubrzycki DFC, col. Zbigniew Sobenko, director Krzysztof Radwan

e-mail

Mr Clement Maseko
Marketing Consultant
Brand House-Namibia Breweries

clement.maseko@brandhouse.co.za

Dear Mr Maseko

WARSAW FLIGHTS COMMEMORATION - Saturday 18 September 2004

I refer to your conversation with Mrs Muriel Bates (our Hon. PRO) on July 20th, regarding possible sponsorship for the 60th Commemoration of the Warsaw Rising and Relief Flights.

As she explained, this is a function organised every year by the Polish community, the South African Air Force Association and the Royal Air Force Association. It comprises a memorial service at the Katyn Memorial, followed by a reception at the S A Museum of Military History (the War Museum) in Saxonwold, and will be held on Saturday 18 September.

This year, we have invited the Chief of the Polish Air Force and other Polish VIPs, as well as the Polish Ambassador to South Africa, the Chief of the South African Air Force, various representatives of other branches of the SANDF, military attaches and exservicemens' organisations. There will also be friends and families of those who took part in the Rising and the SAAF supply drops, from all over South Africa, and the UK, Italy and Australia. We expect at least 300 people to attend.

We will be very pleased if you would like to use the occasion to promote Heineken beer (and any other Brand House-Namibia Breweries product) by way of a sponsorship, which would considerably assist us with costs.

Please telephone me or my wife on 011-788-6577 or 082-330-6577, or Muriel on 011-948-9257 or 072-173-1525, so that we can give you any more information you need and discuss the details.

We will be most grateful for any assistance you can give us.

Yours sincerely,

ANDRZEJ ROMANOWICZ : Chairman

Clement's phone no: 082-496-6867

SAAF
ASSOCIATION

JOHANNESBURG BRANCH

PO Box/Posbus 66266 Broadway 2020



Tel: (011) 616-7406

e.mail:

info@jhb.saafa.co.za

SALM
VERENIGING

JOHANNESBURG TAK

Fax/Faks: (011) 6161537

23 July 2004

Mr and Mrs Romanowicz
P O Box 905
NORTHLANDS 2116

Dear Andriej and Krystyna

On behalf of the Chairman and Committee, I wish to welcome both of you to this branch of the South African Air Force Association and advise that your applications for Associate Membership were approved at our last committee meeting.

Association insignia are available from this office any week-day morning. If more convenient, your requirements could be posted to you but there will be a postage charge. As Associate members you are entitled to wear the "striped tie" at R30 each and the lapel badge at R12 each. I am sure that the ladies' pendant at R30 each would also be available. As I'm sure you know, a monthly luncheon is held on the last Friday of each month except February (when the Banquet is held) and December, at the Old Edwardian Club, 9th Avenue, Houghton. Speakers are arranged for these lunches and in case you are interested in attending regularly, I have put your names on the lunch telephone list. This office should always be notified when you wish to attend a lunch in order to facilitate catering arrangements.

You will be receiving newsletters from time to time giving details of forthcoming attractions and activities.

I have also enclosed a copy of our SAAFA "drive" letter, a letter about the SAAFA history which is being written by Graeme Gibson and a list of the dates of air shows. Thank you for your payment of R20 each. Your membership cards are attached.

Please let us have your e.mail address if you have one.

Yours sincerely

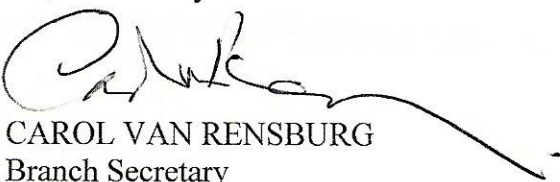

CAROL VAN RENSBURG
Branch Secretary

Patrons of the South African Air Force Association

Lt Gen A.M. Muller SSAS SD SM SAAF (Ret)

Mr A. van der Bijl

Lt Gen J.P.B. van Loggerenberg SSA SD SM MMM SAAF (Ret)

Lt Gen W.H. Hechter SSAS SD SM MMM SAAF (Ret)

Lt Gen D.J. Earp SSA SD SOE SM SAAF (Ret)

Mr T.W. Landey

Lt Gen J. Kriel SSAS SD SM MMM SAAF (Ret)

Col R.F. Haywood SSA MMM JCD

AIR SHOWS scheduled for 2004

SATURDAY 22 MAY 2004	POLOKWANE (Civil Airfield)
SATURDAY 29 MAY 2004	BETHLEHEM AIR SHOW
SATURDAY 5 JUNE 2004	HEIDELBERG FLY IN (ARRIE AERO ASSEMBLY – Junksale)
SAT/SUN 12/13 JUNE 2004	MARGATE AIR SHOW
SAT/SUN 12/13 JUNE 2004	PRESIDENTS AIR RACE, POLOKWANE
SATURDAY 26 JUNE 2004	TZANEEN BUSH PILOT AIR SHOW
SATURDAY 3 JULY 2004	WAR BIRDS, TEMPE, BLOEMFONTEIN
SAT/SUN 10/11 JULY 2004	VIRGINIA AIRSHOW, DURBAN
SATURDAY 14 AUGUST 2004	KLERKSDORP AIRSHOW
FRI/SAT 24/25 SEPTEMBER 2004	AAD 2004 WATERKLOOF
SAT/SUN 9/10 OCTOBER 2004	VOLKSRUST FLY IN

**Should you be in the vicinity and able to attend
these shows you'd be most welcome.**

SAAF ASSOCIATION

JOHANNESBURG BRANCH

PO Box/Posbus 66266 Broadway 2020



SALM VERENIGING

JOHANNESBURG TAK

Fax/Faks: (011) 6161537

Tel: (011) 616-7406

e.mail:

info@jhb.saafa.co.za

28 May 2004

TO: ALL SAAFA MEMBERS

Dear Members

Graeme Gibson has kindly accepted the challenge of writing the SAAFA history.

To this end there are several projects under way at present with which we request your assistance. The projects are:

1. The writing up of the SAAFA history since its inception in December 1945.
2. We are looking for SAAFA newsletter content, that is, recollections, stories, etc.
3. We want to start a SAAFA library which will become an archive.

We appeal for old military books, and novels, that we could sell for fundraising. We would also like old log books, war stories, medals, old letters, personal stories, old SAAFA newsletters and photographs.

We also request stories from veterans (or their families) of both World Wars, Border Wars and the Korean War.

This appeal applies to members of all Air Forces with the main thrust being the South African Air Force. We also would be grateful to anyone with specialist skills in this area who would be prepared to get involved in these projects.

Please note this will be a SAAFA, NEC effort with SAAFA-Johannesburg assistance and support. Anybody who can contribute towards these projects may contact Carol at SAAFA offices (011)616-7406, Graeme (011)788-6210 or Marianne (012)651-5921.

Yours sincerely,

LEON DU PLESSIS
National President

KEITH DELL
National Vice-President and
Chairman – SAAFA – JHB

Patrons of the South African Air Force Association

Lt Gen A.M. Muller SSAS SD SM SAAF (Ret)

Mr A. van der Bijl

Lt Gen J.P.B. van Loggerenberg SSA SD SM MMM SAAF (Ret)

Lt Gen W.H. Hechter SSAS SD SM MMM SAAF (Ret)

Lt Gen D.J. Earp SSA SD SOE SM SAAF (Ret)

Mr T.W. Landey

Lt Gen J. Kriel SSAS SD SM MMM SAAF (Ret)

Col R.F. Haywood SSA MMM JCD

SAAF
ASSOCIATION

JOHANNESBURG BRANCH

PO Box/Posbus 66266 Broadway 2020



Tel: (011) 616-7406

e.mail:

info@jhb.saafa.co.za

SALM
VERENIGING

JOHANNESBURG TAK

Fax/Faks: (011) 6161537

DID YOU SERVE IN THE S. A. AIR FORCE?

If so are you a member of SAAFA ?

If not why not ?

If you are a member you may like to read this through just to remind you of who we are and what we do and how you can assist us in building our membership by passing this letter and its attachment on to a friend who is eligible and might like to join us. You can get extra copies from the Secretary if you need them.

If this letter has been passed on to you by a friend, who is a member, please do him and yourself a favour by reading it carefully and giving it careful consideration. Remember it is not just what we can do for you but also what you can do for your erstwhile comrades, particularly those who are in need. SAAFA also honours those who have passed to higher service.

There appears to be a common misconception that SAAFA membership is only open to the flying types but nothing could be further from the truth. It was founded in 1945 as a meeting place for all ranks. Our membership is open to all those who have served, or are serving in the SAAF or any Allied Air Force whether this is (or was) in the air or on the ground. Our membership covers the entire rank spectrum from Air Mechanics to Generals. All that is necessary is that you treasure your service whether this was in wartime or in peacetime, either on active service or in the Citizen force or Permanent Force. We also accept Associate members who feel a particular affinity to the Air Force.

Our Ideals are:

- * To maintain and foster friendship and **CAMARADERIE** among all persons eligible membership
- * To provide support and general **WELL BEING** for the aged members requiring assistance.
- * To perpetuate the memory of and **COMMEMORATE** those who have given their lives in the service of their country.
- * To promote the **INTERESTS, IMAGE** and **HERITAGE** of the South African Air force Association , the South African Air Force and their members.

We keep the ideals of our service high by organising many activities - enjoying life wining and dining, video shows, raffles, sports events, special outings, regular luncheons at which distinguished persons from commerce and industry address the gathering and chat afterwards. We also organise an annual banquet and an annual Congress and from time assist in organising Air Shows. Then there are also "Fly and Braai" days and on the fund raising side there are Golf days and Horse Racing outings.

SAAFA branches are active all over Southern Africa : Bloemfontein, Cape Town, Durban, East Rand (Benoni), Johannesburg, Kimberley, Lower South Coast (Margate), Lowveld (Hoedspruit), Namibia (Windhoek), Oteniqua (George/ Knysna), Pietermaritzburg, Port Alfred, Port Elizabeth, Pretoria, S A Korean War Veterans Association, Stilfontein, Weskus (Langebaan/ Vredenburg) and West Rand (Krugersdorp). The Johannesburg branch even has a sub-branch in Dubai. Members of any branch are of course welcome to visit any of the other branches whenever they happen to be in such areas.

Membership fees are Currently R20.00 (Twenty Rand) per annum or R50.00 (Fifty Rand) for Life Membership plus a small voluntary annual levy towards administration costs. Associate Membership is R20.00 (Twenty Rand) per annum. Members are entitled to wear the distinctive SAAFA tie, blazer badge and other insignia, and to participate in all SAAFA activities at branch level. They are also encouraged to participate in the ongoing worthwhile projects of the Association. Annual levies of R18 are sent out to all members. This payment is voluntary, and covers the annual capitation and memorial fees to NEC.

SAAFA supports the Trusts which maintain blocks of apartments in Johannesburg and Pretoria, providing accommodation at economical rentals. Less fortunate SAAFA members and their dependants are being assisted in their well being. An ever increasing percentage of funds raised is being channelled towards the Care of the Aged programme.

SAAFA NEEDS YOUR SUPPORT.

If you would like to participate in the activities of SAAFA an application form is attached. Please return it with your cheque. This will be greatly appreciated and we look forward to having you as a new member.

Patrons of the South African Air Force Association

Lt Gen A.M. Muller SSAS SD SM SAAF (Ret)

Mr A. van der Bijl

Lt Gen J.P.B. van Loggerenberg SSA SD SM MMM SAAF (Ret)

Lt Gen W.H. Hechter SSAS SD SM MMM SAAF (Ret)

Lt Gen D.J. Earp SSA SD SOE SM SAAF (Ret)

Mr T.W. Landey

Lt Gen J. Kriel SSAS SD SM MMM SAAF (Ret)

Col R.F. Haywood SSA MMM JCD



STOWARZYSZENIE POLSKICH KOMBATANTOW
AFRYKA POLUDNIE

POOLSE VEGEENHEIDS-VERENIGING
IN SUIDELIKE-AFRIKA

POLISH COMBATANTS' ASSOCIATION
IN SOUTHERN AFRICA

tel. (0114) 871 4447

G. J. LISOWSKI
P.O. Box 582
George 6330
17-8-03.

The Warrow Flight
Commemoration Organising Committee

Szanowne Państwo,

W odpowiedzi na zawiadomienie o
obchodach t.n. "Lotów nad Warrrowę" G-ep Wnoszenie br.
Proszę zawiadomić, że przyjadę tamże wraz z żoną
i ziołs kwiaty / wieniec w imieniu
Stowarzyszenia Polskich Kombatanów
w Południowej Afryce.

Serdeczne pozdrowienia
G. Lisowski.

Prezes Stow. Pol. Kaw. w Południowej Afryce

P.S. W zolgeraciu prosybać osob. nie mieć R100=00.



Kindly Quote Reference: AAC 14671/1 A2298

Mr A Romanowicz
Warsaw Flights Commemoration Organising Committee
PO Box 905
NORTHLANDS
2116

18 August 2004

Dear Mr Romanowicz

Thank you for your letter of 27 June 2004 requesting funding towards the 60th Anniversary of the Warsaw Airlift.

We are pleased to advise that at a recent committee meeting, the Anglo American Chairman's Fund trustees approved a once-off grant of R10 000 towards the publication. The money will be transferred directly into the organisations bank account and we request that you acknowledge receipt of the funding as soon as possible. Should you have any queries or require clarity regarding this grant and the conditions outlined below, please contact Mr Doug Greenshields, your Project Officer.

Kindly note that the grant is subject to the following conditions:

- Provision of a reflective report providing an overview of the activities of the organisation undertaken during the year with special emphasis on the component supported by the Fund, including a copy of the publication.
- The report should focus on the outcomes in terms of the impact on those involved and also highlight any difficulties experienced and lessons learnt which may influence future developments.
- Original photographs showing the project activities taking place. Please note that these photographs may be used in our internal and external publications.
- A copy of the organisation's most recent annual report.
- A copy of the organisation's most recent audited financial statements.

PROGRAM,
HISTORICAL
BACKGROUND
2 COPIES OF BOOK

MARGOTS
LETTER.

↓ PHOTOS

← NOT
→ -1-

This report together with all other supporting documents should be submitted to the Fund within a period of twelve months after the grant was made.

Yours sincerely

Carol Humphries
Grants Administrator

Douglas Greenshields
Deputy Manager

Mój tel. cel. 0825979718.

Coly was was re sobe -

21-8-04.

Drogi Sineju!

Przykro mi jest rozpowiadać, że w
fyzjologii twojej przjody są niewystarczające.
Lubię pod Wornou.

Zone Corrie jest b. b. chore. Od miesiąc
jakoś? Nie w Cape Town. Otw. w rytmu.
Stroke. Jest po crisis spordziowania.
Nie mów. Moje życie, to be kacie
ptacz i rozpacz. Nie chce się 2 byt dobre
Le. Jakiś b. b. kacie kacie mi
siem. Naprawdę sumny. Nie mogę po-
jechać ile kontuje mi zdrowie. Boże, czy
pytania.

Stalo się rozpocznie.

Moc serdecznego pozdrowienia
dla Was Oboje.

Oraz podziękowania za wszystko -

Robert

P. S Kopus popraw, kto^z mnie zastaj.
Najprawdopodobniej p.p. Sobuchowie.
Beds dwain.

G.

yes 3
P. O. BOX 28,
BLOODRIVER
NATAL
3102.

The WARSAW Flights Committee Fund.
P O BOX 653109.
BENMORE.
2010.

Dear Sirs,

I thank you for your letter re the WARSAW FLIGHTS. I wish to inform you that I hope to be there together with two guests. I enclose a cheque for R120. Each year I really look forward to attending and see those of 34 Squadron who are still ~~and~~ alive today.

• Looking forward to a really wonderful day.

Yours Sincerely

Bill Bolby



WOOLWORTHS

Woolworths (Proprietary) Limited
Reg. No. 1956/000518/07

Woolworths House, 93 Longmarket Street, Cape Town, 8001. PO Box 680, Cape Town, 8000.

Telephone +27 21 407 9111

23 August 2004

Mr. A Romanowicz
The Warsaw Flights Commemoration Org. Comm.
P.O. Box 905
Northlands
2116

Dear Mr. Romanowicz

Thank you for your letter dated 12 July 2004 you wrote to us, requesting assistance in the form of refreshments donation, for the reception.

However it is with great regret to inform you that we are unable to offer our assistance at this time. Your request, unfortunately, falls outside the Trust designated focus areas.

The Woolworths Trust has adopted a three to five year view with regard to its projects in order to maximise the impact and benefits of project funding. The Trust's funds are presently committed to supporting national projects that focus on education-in-nutrition and environmental care.

Please visit our website www.woolworths.co.za and click "About us" to read more about Woolworths trust.

I would like to take this opportunity and wish you and your Organization every success with your endeavours.

Yours Sincerely

Zinzi Mgolodela
Corporate Social Investment Manager
Woolworths

W F AUSTIN

P O BOX 15770
DOORNFONTEIN
2028

TEL: (011) 616-5255
FAX: (011) 622-4792

The Chairman
Warsaw Flights Commemoration Organising Committee
P O Box 905
NORTHLANDS 2116

23rd August 2004

Fax No: 788-6577

Dear Sir

Re: SIXTIETH COMMEMORATION OF THE WARSAW FLIGHTS

1. The above event is upon us and presents the opportunity to not only look back at the past sixty years, when some of us were still teenagers, but also to consider where we stand now and to contemplate the future of the commemoration.
- 1.1 Being broadly based, support from the Polish community will surely continue and be replenished by their young people, but the South African military and public content of the commemoration may diminish if not promoted. In this context consideration should be given to extending invitations to current SAAF Honorary Colonels to attend the commemoration in uniform as representatives of their squadrons, thus providing continuity. There are ten active squadrons and the Hon. Colonels of three of these attend our function regularly, ie Basil Hersov, Ron Haywood and Dirk Ackerman. Tokyo Sexwale is also an Hon. Colonel and would probably accept an invitation if presented by Ron Haywood. Should Tokyo attend then together with Brig. Gen. Deacon Mathe (also a friend of Ron's) then they would provide a valuable link with the new regime and make the commemoration more representative.
2. According to Neil Orpen in his book *Airlift to Warsaw* (a new spare copy is available), approximately 150,000 Polish civilians died in the Warsaw uprising, of the 40,000 AK men and women about 15,000 perished and among the Germans there were about 10,000 dead and 16,000 wounded. Further, as the Germans were pulling out of Warsaw, realising that the war was going to be lost, they flattened the centre of the old city. Some of us have stood in the rebuilt old city and seen pictures of the devastation, which was not required as a means of shortening the war as was the case with the bombing of Dresden, Cologne, Hiroshima and other cities, but was perpetrated in a rage of hate and revenge to punish the Poles for the 63 days of the uprising against all the odds.
- 2.1 In South Africa "Warsaw" has become synonymous with "flights" but without the heroic uprising there would have been no flights. A terrible and cruel war was fought from the sewers of Warsaw at great cost and sacrifice, but as the years roll by the flights are remembered and commemorated but the uprising is rarely mentioned.
- 2.2 In view of the above, and whilst surviving uprising participants such as Mira Sobczyk and involved airmen are still around, I propose for consideration that in our sixtieth year we resolve to also honour, remember and commemorate the uprising simply by changing the title to "Warsaw uprising and flights commemoration".

Yours sincerely

FRED AUSTIN

Subject: Books - The Men Who went to Warsaw

Date: Thursday, September 4, 2003 6:50 AM

From: WInston Brent <afmil@global.co.za>

To: Andrzej Romanowicz <arom@wol.co.za>

Dear Andrzej

As I explained earlier on I will be promoting the last of this print run on the 6th Sept at the War Museum.

I have booked my seat for the luncheon.

I understand from Muriel Bates, you and your wife attend to the seating at tables etc, please remember a small table for me to display my books. My travelling partner Mr McKellar-Basset can not attend due to the fires in the Lowveld and he does not wish to leave his farm. He says he will come next year for the 60th.

And lastly, please consider discussing with the Polish Ambassador my proposition of his Embassy purchasing say 50 or 80 or even 100 for distribution in Poland at libraries, Universities, Colleges etc. Similar to what the South Korean Ambassador did when I published No 8 - Flying Cheetahs in Korea - 1951 - 1953. He would purchase them in SA Rand prices, much cheaper than Euros etc. I would deliver them to his Embassy.

Regards

Winston Brent



Warszawa, dnia 6 września 2004 roku

L.dz. 793/60. roczn. Afryka Płd./2004

Panie Prezesie,

Odpowiadając na pismo Pana Prezesa z dnia 12 lipca br. pragnę poinformować, iż nie będę mógł osobiście uczestniczyć w obchodach 60. Rocznicy lotów nad Warszawę oraz Uroczystości Alpine 44 Club w Południowej Afryce.

W Uroczystość Matki Bożej Częstochowskiej, 26 sierpnia 2004 roku, zostało podane do publicznej wiadomości, że Ojciec Święty Jan Paweł II mianował mnie Biskupem diecezjalnym (ordynariuszem) Diecezji Warszawsko-Praskiej.

Uroczysty Ingres do Katedry Warszawsko-Praskiej odbędzie w dniu 2 października br. (godz. 11.00) natomiast pożegnanie z Ordynariatem Polowym i Sztandarem Wojska Polskiego nastąpi w dniu 26 września.

Na powyższe Uroczystości serdecznie zapraszam.

Pragnę pozdrowić Wszystkich Uczestników Obchodów 60. Rocznicy lotów nad Warszawę i Uroczystości Alpine 44 Club w Johannesburgu.

Wydarzenia sierpnia i września 1944 roku swym piętnem głęboko na zawsze wryły się w pamięć Polaków i Lotników południowo-afrykańskich. Lotnicy z 31. Dywizjonu nieśli pomoc Powstaniu Warszawskiemu. W październiku 1944 roku 48. z nich zginęło w wyniku katastrofy w Alpach.

Polska nigdy nie zapomni swoich wiernych przyjaciół, którzy przybyli z pomocą w godzinie osamotnienia i rozpacz. Choć loty nad Warszawę nie osiągnęły w pełni planowanego celu militarnego, to spowodowały zawiązanie wielu przyjaźni pomiędzy Polakami i Południowo-Afrykańczykami. Stały się również ważnym ogniwem w walce o niepodległość Polski, choć, aby to zrozumieć trzeba było czekać aż 45. lat.

Pozdrawiam Wszystkich Uczestników Uroczystości, a zwłaszcza Rodziny poległych bohaterów z 31. Dywizjonu i z serca błogosławię,

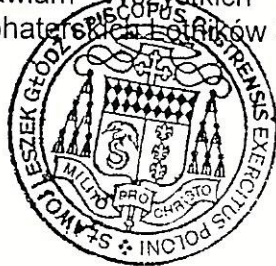

+ *Stanisław Leszek Głódź*
+ **Stanisław Leszek GŁÓDŹ**
Biskup Polowy
Wojska Polskiego

Szanowny

Pan Prezes Andrzej ROMANOWICZ

Komitet Organizacyjny

Obchodów Lotów nad Warszawę w Południowej Afryce

JOHANNESBURG

23 September 2004

Thank
You

Dear Mr. Romanow
and Committee,

Thank you for reserving chairs
for us, and for allowing us
to join you at the Museum,
in spite of the fact that our
elege had not reached you.

Enclosed is a copy of the Top
half "reply slip" which I had
photocopied when I sent the
1st elege (No 0486, which we
have stopped through the bank).

Thank you for a lovely day: may
all go well with you.

Sincerely,

Michelle Brown

678-6031

P.O. Box 56
Riverclub
2149
South Africa.
24th September 2004.

President Alexander Kwasniewski
Republic of Poland
Warsaw.

Dear Mr President

Please accept my very sincere thanks for awarding me ' THE OFFICER'S CROSS OF MERIT OF THE REPUBLIC OF POLAND.' I receive this prestigious award in humility and am so pleased to have been a friend of Poland for the last sixty years.

On behalf of the few South African Air Force survivors of the Warsaw Uprising, I can say we were very glad to have Brigadier General Kurczewski and other senior dignitaries present at the very successful and well attended 60th Anniversary Memorial Service of the Warsaw Uprising held at the Katyn Monument in Melrose, Johannesburg on the 18th September, 2004. It was a wonderful occasion.

Yours respectfully,



Bryan Desmond Jones.

c.c. i. POLISH EMBASSY PRETORIA.

ii MR A. ROMANOWICZ.

(CHAIRMAN WARSAW FLIGHTS COMMITTEE)

7299

Johannesburg 27 września 2004

W. P. Aleksander Kwaśniewski
Prezydent
Rzeczypospolitej Polskiej

Wielce Szanowny Panie Prezydencie!

60-ta rocznica Lotów nad Warszawę – Johannesburg 18 września 2004

W sobotę 18 września szczególnie uroczyście obchodziliśmy 60-tą już rocznicę lotów zrzutowych dla Warszawy wykonanych przez południowo-afrykańskich i alianckich lotników dla wsparcia Powstania Warszawskiego. Dzięki zaangażowaniu Pana Prezydenta tym razem nie zabrakło przedstawiciela najwyższych władz państwowych RP w mundurze. W imieniu naszego komitetu organizacyjnego oraz swoim własnym serdecznie dziękuję za objęcie naszych uroczystości patronatem honorowym. Dziękuję również za delegowanie generała brygady Jerzego Kurczewskiego jako swojego przedstawiciela wraz z osobistym przesłaniem do uczestników uroczystości. Tegoroczne obchody wspaniale się udały. Uczestnicy lotów wspólnie z uczestnikami Powstania stworzyli symboliczny krąg pod pomnikiem Katyńskim aby cieszyć się spotkaniem z poprzednio nieznanymi towarzyszami broni. Wielu aktywnych członków naszego komitetu, w tym miejscowych lotników, otrzymało odznaczenia z rąk polskiego generała. Generał Kurczewski wziął również udział w miejscowych obchodach rocznicy bitwy o Anglię oraz uroczystości dla uczczenia lotników RPA którzy, po szczęśliwym wykonaniu zrzutów dla Warszawy, w październiku 1944 polegli we Alpach włoskich.

Z wyrazami szczerego szacunku,

Andrzej Romanowicz
Prezes Komitetu Organizacyjnego

P.S. W załączeniu pamiątkowa książka, sponsorowana przez Senat RP, oraz włoska historia dywizjonów SAAF, które nosiły pomoc dla Powstania.

ALPINE 44 CLUB

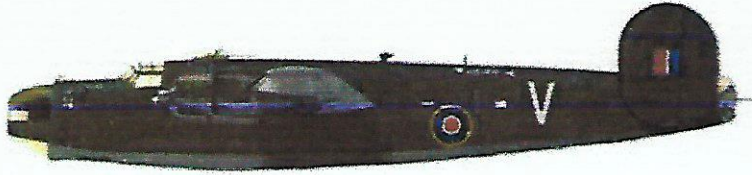

P O Box 98983 Sloane Park 2152
Tel: +27 11 440 4184
+27 11 465 9886

email: jeanu@global.co.za
: glennara@tarjet.co.za
Fax: +27 11 806 6577

6 October 2004

Mr and Mrs A. Romanowicz
P.O. Box 905
NORTHLANDS
2116

Dear Andrzej and Krystyna

Thank you very much for your support at our recent commemoration service. It is a great honour for us to be able to work with you both.

I have enclosed some photos of the wreath laying.

Sincerely

Martin

MARTIN URRY
Chairman

P O BOX 52090, SAXONWOLD, 2132, RSA
22 ERLSWOLD WAY, SAXONWOLD, 2196, RSA
Tel: +27 011 646 5513 Fax: +27 011 646 5256
e-mail: milmus@icon.co.za
www.militarymuseum.co.za
CHIEF CURATOR: Maj J.L. Keene, PMM, JCD



SA NATIONAL MUSEUM OF MILITARY HISTORY

Ref: 7/1/2
SB/sb

7 October 2004

Mr A Romanowicz
Chairman: Warsaw Flight Commemorative Committee
P.O. Box 905
NORTHLANDS, 2116

Dear Mr Romanowicz

Donation of Commemorative Plaque

Thank you for your kind donation, on behalf of the Warsaw Flight Commemorative Committee, of a plaque commemorating the 60th anniversary of the Warsaw Uprising, 1 August 1944. The metal and enamel plaque, on a blackened wooden base, 100 x 130mm, is a most welcome addition to our collection of Second World War plaques.

Your interest in the Museum is appreciated.

Yours sincerely

Sandi Markezze
PP. J L KEENE
DIRECTOR

Korekpondencja

Warszawa, 7 października 2004 roku

Drogi Andrzeju!

Przepraszam, że od razu po przylocie do Warszawy nie odezwałem się, ale natychmiast wpadłem w wir pracy, aby nadgonić zaległości jakich po blisko dwu tygodniowej nieobecności nabierało się niemało.

Przebieg do Londynu miałem wspaniały. Siedziałem przy oknie, a obok miejsce było wolne. W pracy wszyscy byli ciekawi moich wrażeń z tak dalekiej podróży no i oczywiście musiałem wielokrotnie o wszystkim opowiadać. Miałem już przyjemność spotkać się z profesorem Chilczukiem, któremu przekazałem pismo od Ciebie, pamiątkowe spinki. Podziękowałem mu także za starania jakie ze swojej strony czynił, by tylko doprowadzić mój wyjazd do skutku. Podzieliłem się również moimi niezapomnianymi wrażeniami z pobytu w RPA.

Wszystkie pisma, które mi przekazałeś wysłałem adresatom, którzy z pewnością już je otrzymali. Muszę Ci powiedzieć, że pocztówki wysłane przez ze mnie z Parku Krugera jeszcze nie przysły. Mam nadzieję, że wkrótce nadejdą.

W poniedziałek miałem przyjemność uczestniczyć na Zamku Królewskim w uroczystym koncercie kończącym tegoroczne uroczystości związane z 60. rocznicą Powstania Warszawskiego. Spotkałem się tam ze Zbyszkim. Powspominaliśmy nasz pobyt w RPA, a szczególnie troskę z jaką spotkaliśmy się z Twojej i Krysi strony. Obiecał, że w najbliższym czasie wpadną z Edmundem i odbiorą kasy, ale do tej pory jeszcze nie byli.

Z powodów służbowych nie mogłem uczestniczyć w dniu wczorajszym na uroczystościach w Belwederze. Jak tylko spotkasz się z infułem Jaworskim proszę przeprosić go w moim imieniu. Jest mi ogromnie przykro z tego powodu.

Bardzo miło wspominać mój pobyt zarówno na uroczystościach jak i w ogóle w RPA. Jestem Tobie i Krysi niezmiernie wdzięczny za okazaną nam troskę, za serce z jakim nas przyjęliście, za czas który nam poświęciliście za wszystko, wszystko co nam w swojej serdeczności ofiarowaliście.

Jeszcze raz za wszystko serdecznie Wam dziękuję.

Jerzy Kurczewski

9/10/04

Dear Andy,

Olive has just read to me your excellent article on the history of the Warsaw Flight Committee. How very interesting - I now have a far better understanding of each person sitting around the table but the question now arises - where are we going to meet in future?

Thank you again for your vision and leadership.

We look forward to receiving the photographs ordered from Mrs Hopew but please remind Antoni Urban that I look forward to the return of the photos sent for the booklet.

With thanks and best wishes

Sincerely
Bryan

P.S. Please excuse this paper - the lines help me to write in a straight line.

MY NICK-NAME IS "BONNIE" STEWART.

ESTÉE LAUDER

P.O. Box 11631,
EMPANGENI,
3880 KWAZULU,

15TH OCTOBER, 2004.

T:-

WARSAW FLIGHTS,
COMMITTEE."

DEAR SIR/MADAM,

I AM WRITING TO YOU ON BEHALF
OF MR. DAVID MITCHELL WHO IS NOW
81 YEARS OF AGE AND HIS WRITING IS
VERY SHAKEY. HE WAS IN THE AIR FORCE IN THE LAST
SO SORRY I AM SENDING MY ^{WITH}
CHEQUE SO LATE BUT I MISLAID
YOUR ORDER FORM AND ONLY JUST
FOUND IT, THANK GOODNESS.

ENCLOSED, PLEASE FIND THE ORDER
FORM FOR L.C.D. VERSION OF THE
BOOK "HISTORY OF THE WARSAW FLIGHTS"
@ R25.00, PLUS THE "COMMEMORATIVE
PLAQUE @ R120.00. TOTAL R145.00.
PLEASE FIND MY CHEQUE FOR THIS
AMOUNT, No. 0494, DATED 28TH OCTO-
BER, 2004.

THANKING YOU FOR SENDING THESE ITEMS,
GOD BLESS. ^{AS SOON AS POSSIBLE}
YOURS SINCERELY, Laura Catherine Stewart

16/10/2004

Dear Sir/s.

Thank you so much for sending me the Warsaw plaque. I am so pleased to have it, & will keep for a while before sending it on to my son, who lives in Hong Kong. I am quite sure he will be proud to have it, and it will be put together with all the other Warsaw memorabilia he has collected since his father died. I should mention that my husband's name was Roy Crompton and he was in 31 Sqdn.

I was most impressed with the way the plaque arrived, - in "perfect condition".
Thank you.

Yours
Sincerely

Jean Crompton

DHDM

02 Inanda Park, 72 Third Avenue, Inanda 2196, South Africa
Tel: (011) 788-6362

6th NOVEMBER 2004

THE WARSAW FLIGHTS COMMITTEE,
P.O. Box 653109
BENMORE 2010

DEAR SIR,

You kindly send my ANNUAL INVITATION TO PO BOX 781897.

Would you please CHANGE TO MY RESIDENTIAL ADDRESS

AS ABOVE AS MY WIFE AND I NEVER MISS THE
COMMEMORATION.

YOURS TRULY,

MR AND MRS DENIS MAYER.

30 Church Road
Redhill
Durban North
4051

14, 31

8-11-04

Dear Mr Simmonds,

I am enclosing R100
cheque for 2 copies
of "History of the Warson
Flights Commemorations
in Jhb" book.

My father Laurie (Bill)
Coley of Blood River passed
away a week before this
year's commemorations, in
September, which he was
going to attend.

Thank you so much -
if there is a problem
my tel no. is 031-5642369
or 031 5642909 (H)
PAM RUBELLI (MRS)

Johannesburg
13 November 2004

Mrs. Pam Rubelli
30 Church Road
DURBAN NORTH
4051

Dear Mrs. Rubelli,

60-th ANNIVERSARY OF THE WARSAW AIRLIFT – 18-th SEPTEMBER 2004

Thank you for your letter of 8 November. Please accept my sincere condolences on the departure of your father Bill. He was a great supporter of our commemorations and donated to us some of the pictures made in Italy. Enclosed are hard cover versions of the book. Images of your late father appear on pages 14 and 31 of this book.

Yours sincerely

A Romanowicz
Chairman

IN ADDITION 1 SILVER EASE + 1 LABEL

Johannesburg
13 November 2004

Bonnie Stewart
P.O. Box 11631
Empangeni
3880

Dear Bonnie,

60-th ANNIVERSARY OF THE WARSAW AIRLIFT – 18-th SEPTEMBER 2004

Thank you for your letter of 15 October, which went via our acceptance office and hence the delay in my reply. I am very glad that all is well with your father. Please accept my greetings and pass it to him. Unfortunately due to the lack of interest in electronic version of the book, we have not produced it. Kindly accept hard cover version of this book together with the commemorative plaque.

Yours sincerely

A Romanowicz
Chairman

P O BOX 52090, SAXONWOLD, 2132, RSA
22 ERLSWOLD WAY, SAXONWOLD, 2196, RSA
Tel: +27 011 646 5513 Fax: +27 011 646 5256
e-mail: milmus@icon.co.za
www.militarymuseum.co.za
CHIEF CURATOR: Maj J.L. Keene, PMM, JCD



SA NATIONAL MUSEUM OF MILITARY HISTORY

Ref: 7/6/1/10
RW/rw

31 January 2005

Mr AJ Romanowicz
PO Box 905
NORTHLANDS, 2116

Dear Mr Romanowicz

Thank you very much for the donation of three copies of **Warsaw Airlift: Commemoration ceremonies - Johannesburg 1945-2004**. We are grateful to receive these valuable additions to the museum's library.

Yours sincerely



**JL KEENE
DIRECTOR**



Patron: Her Majesty The Queen

THE ROYAL AIR FORCES ASSOCIATION

(JOHANNESBURG BRANCH)

P.O. Box 3785 - Johannesburg 2000

TEL: 011-849-8496
FAX: 011-425-4692

27 SECOND AVENUE
NORTHMEAD
BENONI 1501

11th February 2005

The Chairman
Mr. A. Romanowicz
Organisation of Warsaw Flights
P O Box 653109
2010 BENMORE

Dear Sir

The Annual Memorial Service and Wreath Laying Ceremony to remember the members of the Royal Air Force who died in South Africa During the Second World War will be held on Sunday, 3rd April 2005 at 11h30 at our Headquarters, Mount Collins, 9 Southway, Kelvin.

You are cordially invited to attend, or to send a representative, to lay a Wreath on behalf of your Association at this Ceremony. Refreshments will be served after the Ceremony for which there is a small charge of R15.00 per head and there will be a Cash Bar.

Dress: Gentlemen - Military Dress or Association Blazer.
Full Medals will be worn.
Ladies - Afternoon Frock with Hat.

Yours faithfully

E. JOYCE SHORT (MRS)
HONORARY SECRETARY



Military Associations of Gauteng Veterans' VE Day Commemorative Service and Lunch

PO Box 44334
Linden
2104

You will be aware of the close ties forged between a number of Regimental Associations and the plan to commemorate the 60th Anniversary of VE (Victory in Europe) Day by holding a Veterans' Day on Sunday 8th May 2005.

Well, it's all come to fruition and you, as a member of your Association are cordially invited to attend the Service and Luncheon with your wife / partner to join with us to commemorate those who paid the supreme sacrifice, to honour those who served during World War II and to celebrate this day in history.

Cost: R100 per person. (WW2 Veterans will receive a shopping voucher for the value of R100 on the day)

Venue: National Museum of Military History, Saxonwold, Johannesburg (Wheelchair friendly).

Date: Sunday, 8th May 2005

Time: 10h00 for 10h45

Dress: Regimental Association blazer, Tie, and Medals.

Format: Commemorative service in the Gun Park led by Rev David Jones MA, accompanied by the Welsh Male Voice Choir of South Africa. The Medical Services Military Band and Regimental Pipes and Drums will also be in attendance at this occasion.

Guests speakers will be Major General Roy Andersen SD, SM, MMM, JCD (Director Reserve Forces SANDF) and Brigadier David Keenan OBE (Defence Advisor to the British High Commission in South Africa.)

This will be followed by a short "march past" by each Association to the main hall where luncheon will be served with live musical entertainment. A cash bar will be available.

Braai fires will be available for family members or those helping with transport, who are not able to attend the luncheon but would like to make a day out and spend their time browsing over the museum.

To accommodate our veterans, it is planned to close the event formally at 14h30 although the museum facilities will remain open to 16h30.

Booking: As we anticipate a large turnout of Veterans and members of other associations, booking must be on a cash / cheque, 'first come first served' basis. Contact details as follows :

We believe it is important for all Veterans to attend this milestone event and urge anyone with transport or other problems to seek assistance from their committee members.

We look forward to meeting with you on this great occasion.

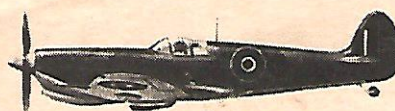

FAX (012) 998 9030

From Bryan Jones 16 February 2005.

Dear Jurek

WARSAW UPRISING MEMORIAL SERVICES
GUEST LIST

With a view to reducing our printing and posting costs I suggest that the following names be DELETED from our guest list. I will send a copy of this letter to Andrzej Romanowicz as he may wish to discuss this matter at our next committee meeting.

Dr & Mrs G G Barnett
Somerset West

Capt. W L Coley
Blood River

Mrs K Heath
Bedfordview

Mr C A Hibberd
Knysna

Mrs L Muller
Randburg

Mrs P Nowlan
Edenvale

Mr D M Ross
Wilro Park

Mrs M Rundle
Rondebosch

Maj. & Mrs Theunissen
Norwood

Mr L E D Winchester
Durban but RETAIN Mrs S Winchester.

Please ADD Mrs O G Potgieter
96 Rose Village
22 Reunert Drive
Roosevelt Park
2195

Sincerely

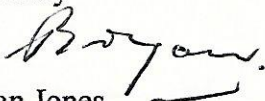
Bryan Jones

Copies to

Andrzej Romanowicz
Martin Urry for Alpine Club

Spis treści formularze
Ewa Rakowska
Ewa Rakowska,
Dział Informatyczny
fax 0948 22 - 82893181
pl. 8270440

13.12.2003r.

.....
(data sporządzenia wniosku)

WNIOSEK
o zlecenie zadania państwowego o charakterze programowym i przyznanie
dotacji na jej wykonanie

Uwaga: jeśli zabraknie miejsca w rubrykach, można dołączyć do wniosku odrębne karty z uzupełnieniami. W takim przypadku należy wpisać we właściwej rubryce „Informacje na odrębnej kartce”. Odrębna karta zawierająca uzupełniające informacje powinna być podpisana tak samo jak wniosek.

I. Informacje o jednostce składającej wniosek.

1. Nazwa jednostki.

Komitet Obchodu Lotów nad Warszawę
/Warsaw Flights Commemoration Committee/.

2. Forma prawna jednostki (np. fundacja, stowarzyszenie).

komitet / stowarzyszenie

3. Adres, telefon, fax jednostki (adres do korespondencji).

P.O.Box 905 Northlands 2116 South Africa
tel/fax: 027 11 788 65 77, e-mail: arom@wol.co.za

4. Nazwa Banku obsługującego jednostkę i numer jej konta.

Nedbank – Illovo rachunek 06611492

5. Imiona i nazwiska osób wchodzących w skład zarządu jednostki.

*Andrzej Romanowicz – prezes,
Muriel Bates – secretary
Bryan Jones, Fred Austin, Peter McLean, Dave Dwyer, Jerzy Sadowski,
Zbigniew Dziembowski, Barbara Kukulska, Staszek Czuba, Wacek Szymanski,
Stefan Marek*

6. Imiona i nazwiska osób upoważnionych do składania oświadczeń woli w imieniu jednostki i ich funkcje (*proszę uwzględnić tryb składania oświadczeń woli według statutu*).

Andrzej Romanowicz – prezes

7. Imię i nazwisko Głównego Księgowego jednostki.

*Nie posiadamy, zgodność rachunków potwierdzają A. Romanowicz,
W. Szymański, S. Marek - sygnatariusze*

8. Cele Statutowe jednostki.

*Organizowanie dorocznych obchodów rocznicy lotów nad Warszawę przez
dywizjony lotnicze RPA (sierpień – wrzesień 1944) w celu pomocy powstaniu
warszawskiemu.*

9. Informacja o innych zawartych przez jednostkę umowach o wykonanie zleconych zadań publicznych lub o zamiarze zawarcia takich umów (kwoty dotacji oczekiwane od innych jednostek sektora finansów publicznych).

*Zarezerwowano część zadaszoną oraz salę projekcyjną w Muzeum Wojska w
Johannesburgu.*

II. Informacje o projekcie zadania, na realizację którego jednostka nie zaliczona do sektora finansów publicznych chce otrzymać dotację.

1. Nazwa zadania.

*Zorganizowanie obchodów z okazji 60-tej rocznicy lotów i Powstania
Warszawskiego.*

2. Osoby kierujące realizacją zadania; ich funkcje w jednostce.

*Andrzej Romanowicz oraz Komitet wymieniony w pkt. I 5 wspierany przez
Stowarzyszenie Techników Polskich w RPA oraz Koło Pań.*

3. Opis zadania (charakterystyka, cele, oczekiwane rezultaty, uczestnicy, ewentualny patronat).

Obchody 60-tej rocznicy lotów, składające się z nabożeństwa na wolnym powietrzu przy pomniku ofiar Katynia oraz akademii i przyjęcia w Muzeum Wojska. Promocja polskich obywateli okazujących wdzięczność. Uczestnikami poza kombatantami to korpus dyplomatyczny oraz dowódcy wojskowi. Częściowy patronat lotnictwa RPA oraz Polonii, Ambasady i rodzin poległych. Pokaz filmów wojennych.

4. Termin realizacji zadania.

wrzesień 11 –18. 2004

5. Całkowity koszt realizacji zadania.

72,000 PLN.

6. Szczegółowy kosztorys zadania (w szczegółowym kosztorysie proszę wskazać wysokości kwot dotacji przeznaczonych na realizację poszczególnych pozycji, na przykład podając kolejno: opis pozycji kosztorysu realizacji pozycji, dotację Kancelarii Senatu na tę pozycję kosztorysu).

kosztorys w załączeniu

7. Źródła finansowania zadania (kwoty i udział procentowy w łącznym koszcie zadania):

		Zł	%
a	środki własne	6000,00	
b	dotacje innych podmiotów	6000,00	8,3
			8,3
c	dotacja oczekiwana z Kancelarii Senatu	60 000,00	83,4

8. Proponowana kwota kosztów ogólnych wraz z kalkulacją (o ile ich poniesie jest niezbędne dla prawidłowej realizacji zadania przez jednostkę – uzasadnienie).

72,000 PLN

9. Dodatkowe informacje dotyczące wydatków na zakup środków trwałych o wartości jednostkowej przekraczającej 3,500 zł (por. art. 16 d ustawy z dnia 15 lutego 1992 r. o podatku dochodowym od osób prawnych, Dz. U. z 2000 r. Nr 54, poz. 654 ze zm.)

a) wyszczególnienie zakupów środków trwałych i ich wartości:

~~.....~~
~~.....~~
~~.....~~

b) jednostka organizacyjna dla której przeznaczony jest środek trwały:

~~.....~~
~~.....~~
~~.....~~

c) forma wykorzystania dotacji:

A) przekazanie środków finansowych na zakup środka trwałego we własnym zakresie przez jednostkę dla której jest przeznaczony:

~~.....~~
~~.....~~
~~.....~~

B) dokonanie zakupu i wydanie środka trwałego jednostce dla której jest przeznaczony:

~~.....~~
~~.....~~
~~.....~~

C) przekazanie środka trwałego w użytkowanie na podstawie umowy (należy podać istotne warunki umowy):

~~.....~~
~~.....~~
~~.....~~

d) planowane terminy realizacji:

.....wrzesień 2004
.....
.....
.....

10. Wykaz załączników do wniosku:

wstępny program uroczystości.....
tło historyczne oraz nowości.....
kosztorys.....
wyciąg z konta bankowego 1/11/2003.....

(Do wniosku załączyć należy statut jednostki oraz aktualny wypis z Krajowego Rejestru Sądowego lub odpis innego dokumentu rejestracyjnego, na podstawie którego działa jednostka. Jeśli jednostka składała już wniosek w tym roku, wystarczy wskazać datę złożenia wniosku, do którego statut i odpis aktu rejestracyjnego były dołączone. Jednostka może również dołączyć inne dokumenty dotyczące jednostki i projektowanego zadania, jak np. referencje, certyfikaty itp.)

Przy zawieraniu umowy na realizację zleconego zadania Kancelaria Senatu może żądać oświadczenia o aktualności złożonych dokumentów.

Wnioskodawca oświadcza, że prowadzi księgi rachunkowe zgodnie z zasadami określonymi w ustawie z dnia 29 września 1994 r. o rachunkowości (Dz. U. z 2002 r. Nr 76, poz. 694).

Jeśli wnioskodawca dotąd nie prowadził ksiąg rachunkowych, powinien poinformować o sposobie prowadzenia księgowości.

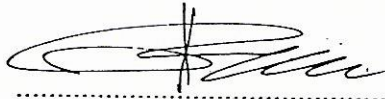

.....
ANDRZEJ ROMANOWICZ - PREZES
.....

(podpisy osób upoważnionych do składania oświadczeń woli
w imieniu jednostki)

THE WARSAW FLIGHTS
C O M M E M O R A T I O N
O R G A N I S I N G C O M M I T T E E
P.O.BOX 905 NORTHLANDS 2116

Opinia Ambasady RP w Pretorii

Rocznica lotów zrzutowych upamiętniająca bohaterską ofiarę krwi lotników południowoafrykańskich niosących pomoc walczącej Warszawie w powstaniu 1944r., obchodzona od 1947r. była zawsze ważnym wydarzeniem dla Polonii w Afryce Południowej.

Obchody jubileuszowe 60-tej rocznicy lotów, w przygotowaniu których Ambasada aktywnie uczestniczy, będą najważniejszą i największą uroczystością Polonii w RPA oraz ważnym wydarzeniem dla społeczności Johannesburga i miejscowych władz oraz kombatantów i lotnictwa wojskowego RPA.

Uroczystości będą miały również ważne znaczenie dla utrwalania polsko-południowoafrykańskich stosunków politycznych.

Ambasada popiera wniosek Komitetu Obchodów i prosi o udzielenie pomocy finansowej, która znając działaczy Komitetu, będzie należycie i zgodnie z przeznaczeniem wykorzystana.

Pretoria 05.01.2004r.

Za Ambasadora
Marian Bark
Rada Ambasady

**WSTEPNY PROGRAM OBCHODÓW
60-TEJ ROCZNICY LOTÓW NAD WARSZAWĘ
SOBOTA 11-GO WRZEŚNIA 2004
JOHANNESBURG – REPUBLIKA POŁUDNIOWEJ AFRYKI**

1. PRZY POMNIKU OFIAR KATYNIA

James & Ethel Gray Park Johannesburg RPA

- 10:45 Przybycie dostojników.
10:50 Warta honorowa rozwinięta.
10:59 Goście zajmują miejsca.
11:00 **Otwarcie:** Andrzej Romanowicz – Prezes Komitetu Obchodu Lotów
Specjalne powitanie : VIP's z Polski, Brytyjczyków, Włochów oraz
Burmistrza Johannesburga.
11:01 Chwila ciszy dla uczczenia przyjaciół zmarłych w ostatnim roku.
11:02 Odegranie hymnów narodowych Polski i RPA.
11:06 **Nabożeństwo ekumeniczne** (Pastor B.D. Jones, Biskup S. L. Głódź, ks.
Dalama, biskupi i księża katoliccy)
11:18 Nabożeństwo zakończone.
11:18:30 Rozkazy dla warty honorowej i trębacza. "Last Post" odegrana.
11:19 Początek dwuminutowej ciszy.
11:20 **Przełot samolotów Sił Powietrznych RPA (SAAF)**
11:21 Koniec dwuminutowej ciszy. "Reveille". Rozkazy dla warty honorowej i
trębacza.
11:22 Błogosławieństwo duchownych.
11:23 Pozdrowienia od Burmistrza Johannesburga.
11:24 Odczytanie listu od Królowej Elżbiety brytyjskiej.
11:26 Przedstawienie mówcy honorowego
11:27 Główne przemówienie – Dowódca Lotnictwa RPA.
11:47 Składanie wieńców.

2. NA AKADEMII & PRZYJĘCIU W MUZEUM HISTORII WOJSKA RPA.

22 Earlswood Way, Saxonwood, Johannesburg.

- 12:59 Goście zebrani na sali.
13:00 **Otwarcie** przez mistrza Ceremonii – przedstawienie głównego mówcy
reprezentanta Rzeczypospolitej Polskiej.
13:01 **Przemówienie** reprezentanta Rzeczypospolitej Polskiej.
13:11 **Dekoracja** wieloletnich członków Komitetu Obchodu Lotów
Polonez w wykonaniu grupy tanecznej Polonii.
Podziękowania: Andrzej Romanowicz – Prezes Komitetu.

Przyjęcie towarzyskie do godz. 18-00.

Website: www.p Polonia.co.za / warsaw flights stworzona przez Antoniego Urbana

LOTY ZRZUTOWE DLA WARSZAWY - TŁO HISTORYCZNE ORAZ NOWOŚCI

Wydarzenia sierpnia i września 1944-go roku wyryły się na zawsze w pamięci Polaków jak i lotników południowo-afrykańskich. 1-go sierpnia tego roku atakujące oddziały Armii Czerwonej znalazły się w odległości kilkunastu kilometrów na wschód od Warszawy, gotowe do kontynuowania zwycięskiej ofensywy. General "Bór" Komorowski oraz pozostali przywódcy podziemnej Armii Krajowej uznali ten moment za właściwy do podjęcia walki z okupantem i samodzielnego wyzwolenia stolicy. Kolidowało to jednak z planami Stalina, który inaczej widział losy powojennej Polski. W przeciągu 24 godzin od chwili wybuchu powstania, do którego początkowo zachęcał, powstrzymał ofensywę wycofując się na odległość ok. 24 km od Warszawy. W tej krytycznej sytuacji Armia Krajowa zwróciła się do rządów Anglii i Stanów Zjednoczonych o pomoc w dostawie niezbędnej broni, amunicji oraz środków medycznych. Zrzuty lotnicze były oczywista i jedyna droga dostawy. Stalin i tym razem sprzeciwił się logicznej sugestii aby samoloty zachodnich aliantów lądowały na prawym brzegu Wisły dla zaopatrzenia się w paliwo na powrót. Trzeba było znaleźć inne rozwiązanie. Jedynymi samolotami w Europie, które były w stanie wykonać taką powrotną podróż bez lądowania były Liberatory 31 oraz 34 dywizjonu 2-go skrzydła lotnictwa RPA stacjonującego w miejscowości Foggia we Włoszech oraz Halifaxy w posiadaniu lotnictwa RAF-u i polskiego dywizjonu No. 1586 w Anglii. Operacja z Foggii składała się z lotu do celu oddalonego 1600 kilometrów przez mocno bronione tereny, podejście na wysokości dachów do stref zrzutowych na najwolniejszej możliwej szybkości, pokonanie silnej obrony przeciwlotniczej wśród płomieni i dymów płonącego miasta, zrzucenie pojemników oraz powrót do bazy odległej o 1600 kilometrów. Oczywiście jeżeli szczęśliwie ocaleli. Ze 186 rozpoczętych lotów tylko 92 wykonały zadanie. Straty wyniosły 31 samolotów, z czego 17 stracono w cztery najgorsze noce t.j. pomiędzy 13-tym i 16-tym sierpnia. Operacja ta kosztowała życie 69-ciu lotników RPA. Polacy nie zapomnieli tej ofiary. Świeże kwiaty zdobia groby poległych lotników RPA w Krakowie. Tablica pamiątkowa wbudowana jest w mury kościoła Sw. Anny, a w Michalinie koło Warszawy pomnik wzniesiony przez zmarłego już Bronisława Kowalskiego (byłego oficera Armii Krajowej) znaczy miejsce gdzie spadł Liberator dowodzony przez Jack'a van Eyssena. Jack zdołał cudem uratować się, natomiast zginęło trzech członków jego załogi. Byli to: Bob Hamilton – drugi pilot oraz strzelcy - Leslie Mayes and Herbert Hudson. Zainicjowana przez Polonie RPA uroczystość, upamiętniająca tą wielką ofiarę, odbywa się corocznie w Johannesburgu. Od roku 1947 było to przy pomniku nieznanego żołnierza w centrum miasta, a od roku 1981 przy wzniesionym przez polską społeczność pomniku ofiar Katynia. W roku 1989 pomnik ten rozszerzono o tablice, która upamiętnia wdzięczność Polaków za ten wielki czyn bojowy lotnictwa RPA, oraz trzecia ku czci bohaterów powstania warszawskiego. Pierwszy ambasador wolnej Polski Stanisław Cieniuch tak określił stanowisko Polaków: "Polska nigdy nie zapomni swoich wiernych przyjaciół, którzy przybyli z pomocą w godzinie osamotnienia i rozpacz" Loty nad Warszawą nie osiągnęły planowanego celu militarnego, głównie z powodu atmosfery politycznej. Osiągnęły jednak zawiązanie wielu przyjaźni pomiędzy Polakami i Południowo-afrykańczykami. Stały się również ogniwem w walce o niepodległość Polski, choć aby to zrozumieć trzeba było poczekać aż 45 lat! W Michalinie koło Warszawy uroczystości odbywają się pod pomnikiem na wzgórzu lotnika. Pomnik ten po śmierci Bronisława Kowalskiego popadł w stan zaniedbania. Na apel miejscowej drużyny harcerskiej im. Boba Hamiltona z pomocą pospieszyli polscy artyści oraz biznesmeni. I tak w teatrze ATENEUM w Warszawie 1-go czerwca 2001 roku odbył się koncert polskich artystów, którzy odwiedzili RPA pod hasłem - "Artyści - pilotom RPA". A lista wykonawców była wspaniała: Wojciech Młynarski, Magda Zawadzka, Krzysztof Kowalewski, Jacek Borkowski, Krzysztof Jaroszyński, Marian Kociniak, Wiktor Zborowski, Aldona Krasucka, Marian Opania Wojciech Borkowski, oraz Magda Umer. Nie zawiedli dyplomaci oraz dowództwo lotnictwa, Pan Andrzej Ludwikowski – szef Borowskich Kopalni Granitu zapewnił wykonanie robót budowlanych przy remoncie pomnika oraz posadzki.

Andrzej Romanowicz - Pazdziernik 2003

ILLOVO, JHB
 THRUPPS SHOPPING CENTRE
 P O BOX 52231
 SAXONWOLD
 (011) 268-0112/0144

 THE TREASURER (976)
 WARSAW FLIGHTS COMMITTEE FUND
 PO BOX 905
 NORTHLANDS
 2116

 PAGE NUMBER 1
 BLADSYNOMMER 1

 PERIOD OF STATEMENT 01/10/2003-01/11/2003
 STAATTYDPERK

 ACCOUNT NO
 REKENINGNO 06611492

 Please check this statement immediately.
 If no error is reported to us within 15 days after receipt the statement will be considered correct.
 Gaan staat asseblief dadelik na.
 Tensy enige foute binne 15 dae na ontvangs aan ons gerapporteer word, sal aangeneem word dat die staat korrek is.

DATE DATUM	REFERENCE/DESCRIPTION VERWYSING/BESKRYWING	NOTICE KENNISGEWING	DEBIT DEBIET	CREDIT KREDIET	BALANCE SALDO
NEDTERM	INVESTMENT 9998				
	BALANCE BROUGHT FORWARD			8 379,34	
16/09	NEW INTEREST RATE 6,300% P.A				
01/10	CURRENT INT. RATE 7,200% P.A				
08/10	INTEREST CR. TO ACCOUNT 0000001976024544		49,59		
	BALANCE CARRIED FORWARD				8 379,34
NEDTERM	TOTAL				8 379,34

We advise that the interest rates on your existing NedTerm notice deposit will change on 21 December 2003. From this date, and depending on the balance in your account, NedTerm investments will attract rates that range from 4,20% pa to 5,50% pa.

Johannesburg 13 December 2003

Kosztorys na dofinansowanie Obchodu Lotow nad Warszawe 2004
draft

✓ 1. Zakwaterowanie VIP's (5VIP's x 10 noce =50 nocy)	50 x R	500.00	= R	25,000.00	= PLN	16,666.67
✓ 2. Transport VIP's (dni 10)	10 x R	1,400.00	= R	14,000.00	= PLN	9,333.33
3. Zakup filmow na pokazy	10 x PLN	40.00	= R		= PLN	400.00
✓ 4. Koszty przyjecia (dodatkowe)	12 x R	500.00	= R	6,000.00	= PLN	4,000.00
✓ 5. Materiały pamiatkowe			=		=	
✓ 5.1. Historia Obchodow (pamiatkowa broszura)	1 x R	7,000.00	= R	7,000.00	= PLN	4,666.67
✓ 5.2. Zakup ksiazki "Men who went to Warsaw"	20 x R	150.00	= R	3,000.00	= PLN	2,000.00
5.3. Pamiatkowe odznaczenie	15 x R	200.00	= R	3,000.00	= PLN	2,000.00
5.4. Pamiatkowy herb	12 x R	60.00	= R	720.00	= PLN	480.00
✓ 5.5. Pamiatkowa broszura	10 x R	300.00	= R	3,000.00	= PLN	2,000.00
6. Zwiedzanie kraju dla VIP's (7x4 dni =28)	28 x R	1,000.00	= R	28,000.00	= PLN	18,666.67
7. Razem			R	89,720.00	= PLN	60,213.33

PLN -

A. Romanowicz
Prezes Komitetu

P.S. W/w koszty nie uwzględniają kosztów przelotów.

Johannesburg 13 Kwiecień 2004

Kosztorys na dofinansowanie Obchodu Lotów nad Warszawę 2004
finalowy

1. Zakwaterowanie VIP's (5VIP's x 10 noce =50 nocy)	50 x R	500.00	= R	25,000.00	= PLN	16,666.67
2. Transport VIP's (dni 10)	10 x R	1,400.00	= R	14,000.00	= PLN	9,333.33
3. Zakup filmów na pokazy	10 x PLN	40.00	=		PLN	400.00
4. Koszt poczęstunku (dodatkowe)	120 x R	100.00	= R	12,000.00	= PLN	8,000.00
5. Materiały pamiątkowe			=		=	
5.1. Historia Obchodów (pamiątkowa broszura)	1 x R	10,000.00	= R	10,000.00	= PLN	6,666.67
5.2 Zakup książki "Men who went to Warsaw"	20 x R	150.00	= R	3,000.00	= PLN	2,000.00
5.3. Pamiątkowe odznaki	300 x R	15.00	= R	4,500.00	= PLN	3,000.00
5.4. Pamiątkowe broszki	10 x R	1,500.00	= R	15,000.00	= PLN	10,000.00
6. Razem			R	83,500.00	= PLN	56,066.67
					PLN	43,733,00 ?

A. Romanowicz
Prezes Komitetu

P.S. W/w kosztorys został skorygowany, nie uwzględnia kosztów przelotów lotniczych.

P. DOROTA CIEBROWSKA 083 461 7428

Johannesburg 13 Kwiecień 2004

Kosztorys na dofinansowanie Obchodu Lotów nad Warszawę 2004
finalowy

1. Transport VIP's (dni 10)	10 x R	1,400.00	= R	14,000.00	= PLN	9,333.33
2. Zakup filmów na pokazy	10 x PLN	40.00	=	600.00	PLN	400.00
3. Koszt poczęstunku (dodatki)	200 x R	100.00	= R	20,000.00	= PLN	13,333.33
4. Materiały pamiątkowe			=		=	
4.1. Historia Obchodów (pamiątkowa broszura)	1 x R	10,000.00	= R	10,000.00	= PLN	6,666.67
4.2 Zakup książki "Men who went to Warsaw"	50 x R	150.00	= R	7,500.00	= PLN	5,000.00
4.3. Pamiątkowe odznaki	300 x R	15.00	= R	4,500.00	= PLN	3,000.00
4.4. Pamiątkowy herb	100 x R	60.00	= R	6,000.00	= PLN	4,000.00
4.5. Pamiątkowe broszki	10 x R	300.00	= R	3,000.00	= PLN	2,000.00
6. Razem			R	65,600.00	= PLN	43,733.33

Zaokrąglone do PLN 44 000,00

A. Romanowicz
Prezes Komitetu

P.S. W/w kosztorys został skorygowany po otrzymaniu ofert, nie uwzględnia jednak kosztów:
przeletów lotniczych, zakwaterowania VIP's i wycieczki dla poznania okolicy

OTRZYMANO USD 11 739 AT. PLN 3,78

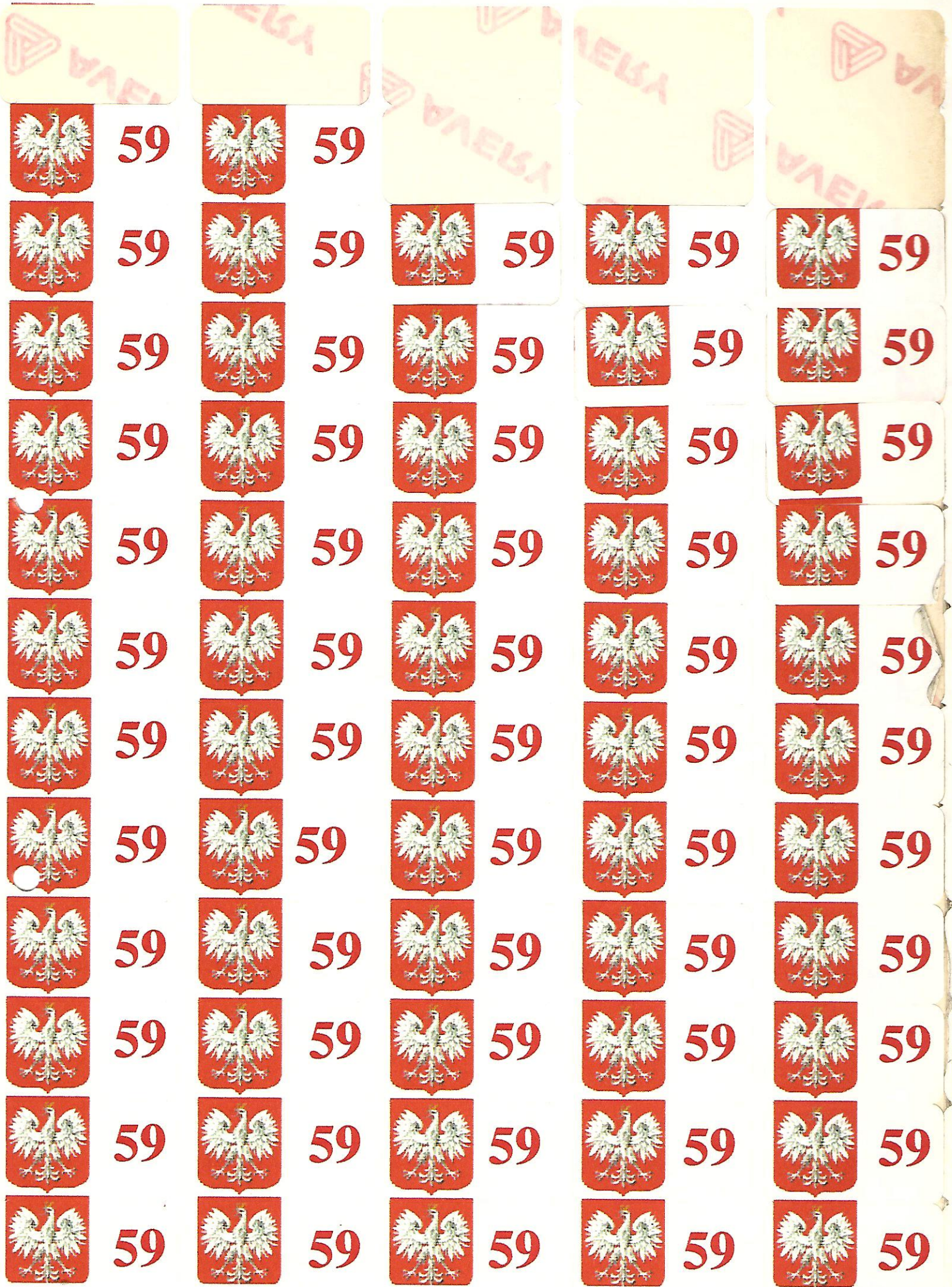

Miscellaneous
(Rossmore document)

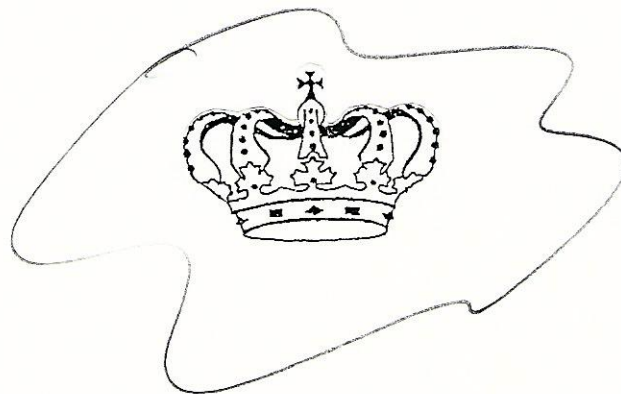
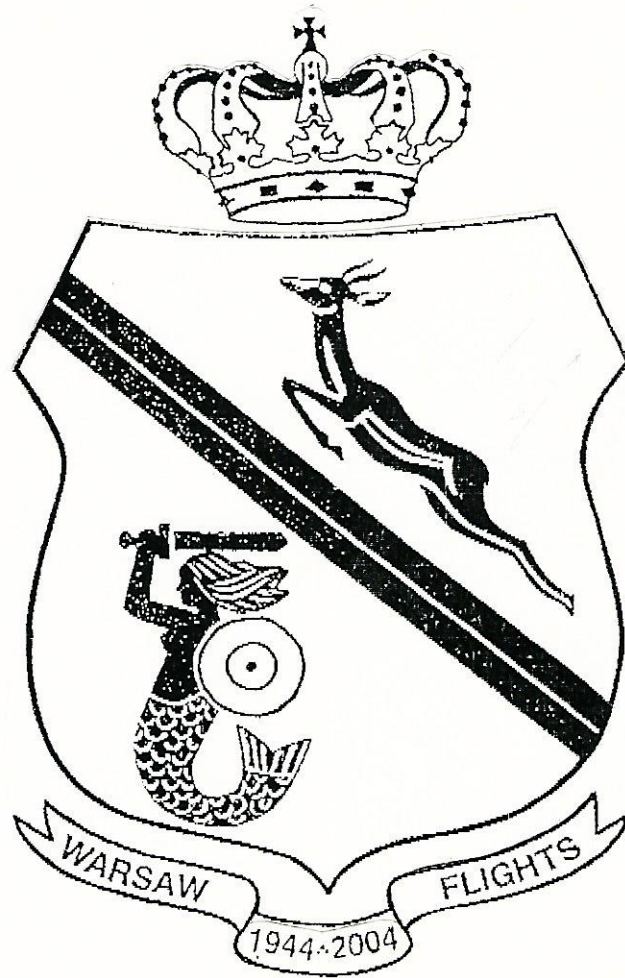

007

Hi Andre



Actual Size

**PLEASE PROOF READ CAREFULLY AND IF
CORRECT, SIGN AND FAX BACK TO (011)-466-1333
THIS PROOF BINDS THE SIGNATORY SHOULD
ERRORS BE FOUND AFTER PRINTING /
DIE MANUFACTURE / ENGRAVING**

SIGNATURE: _____

NAME: _____ **DATE:** _____

Kind Regards

Leigh

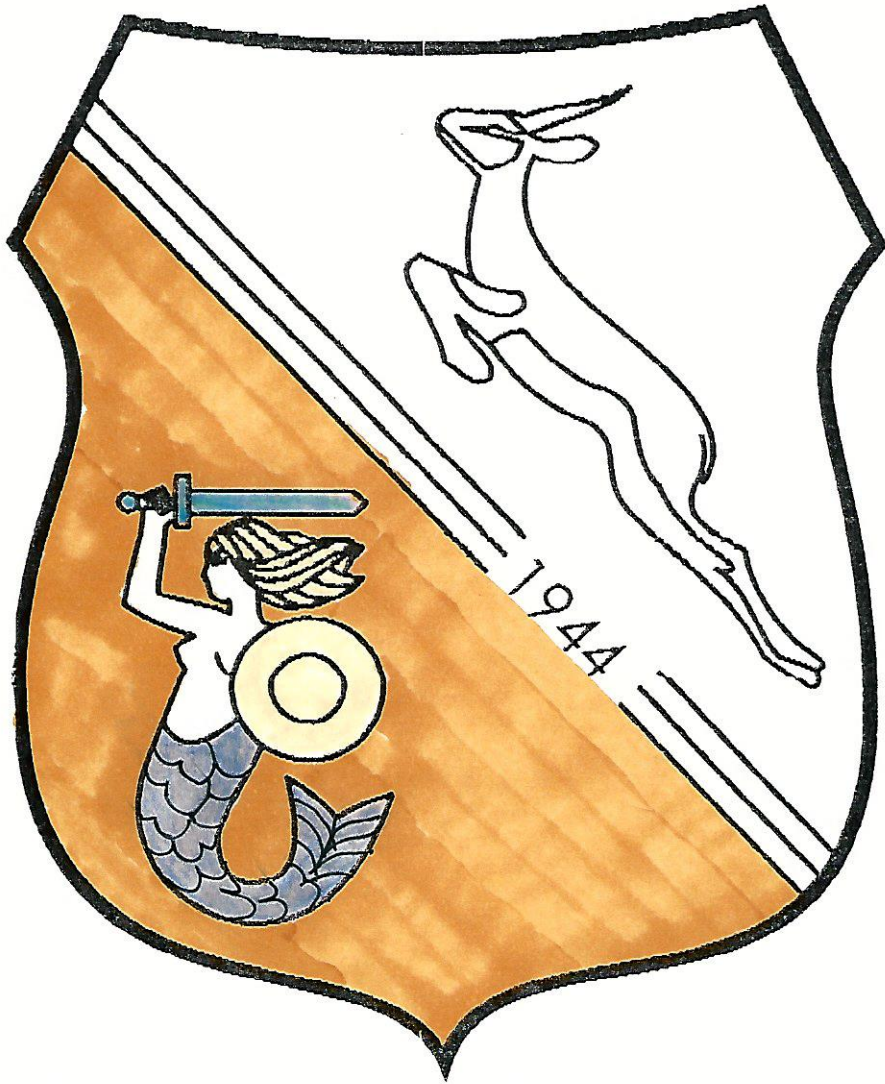

ATT. MARIAN BARK

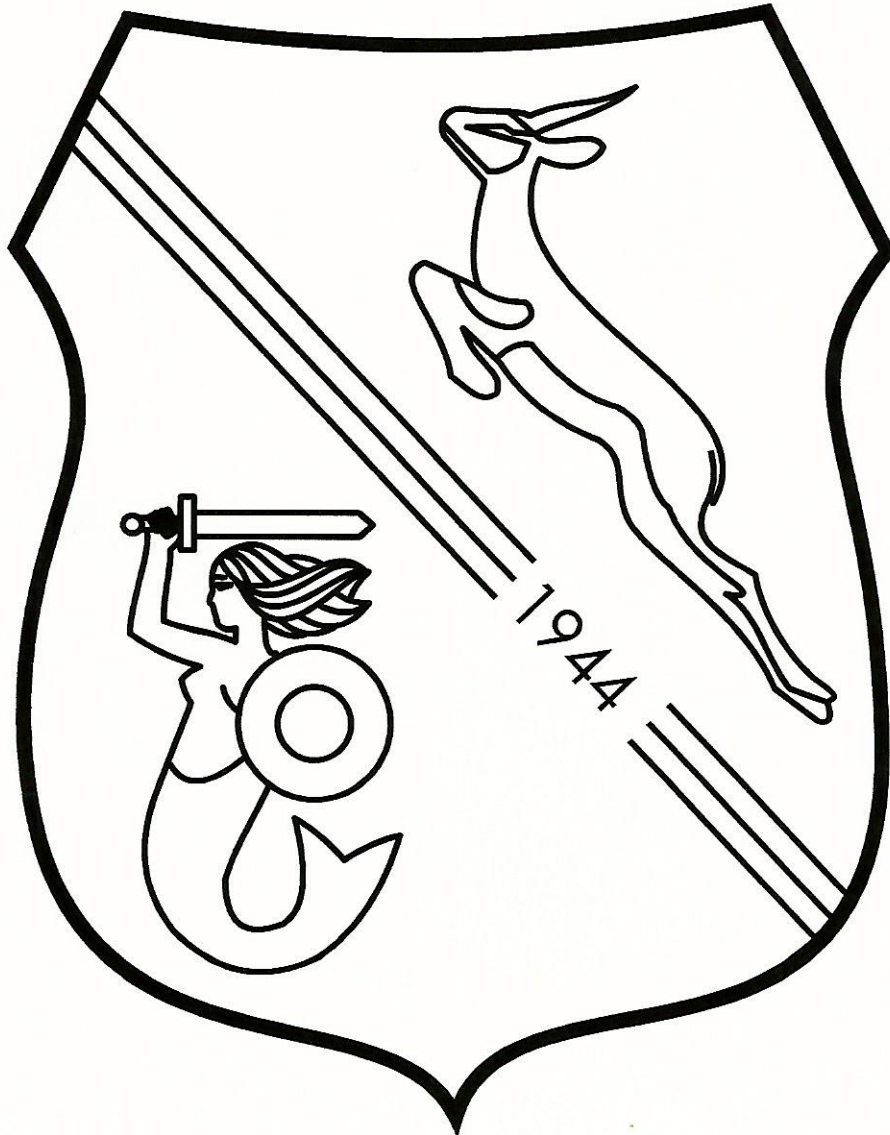

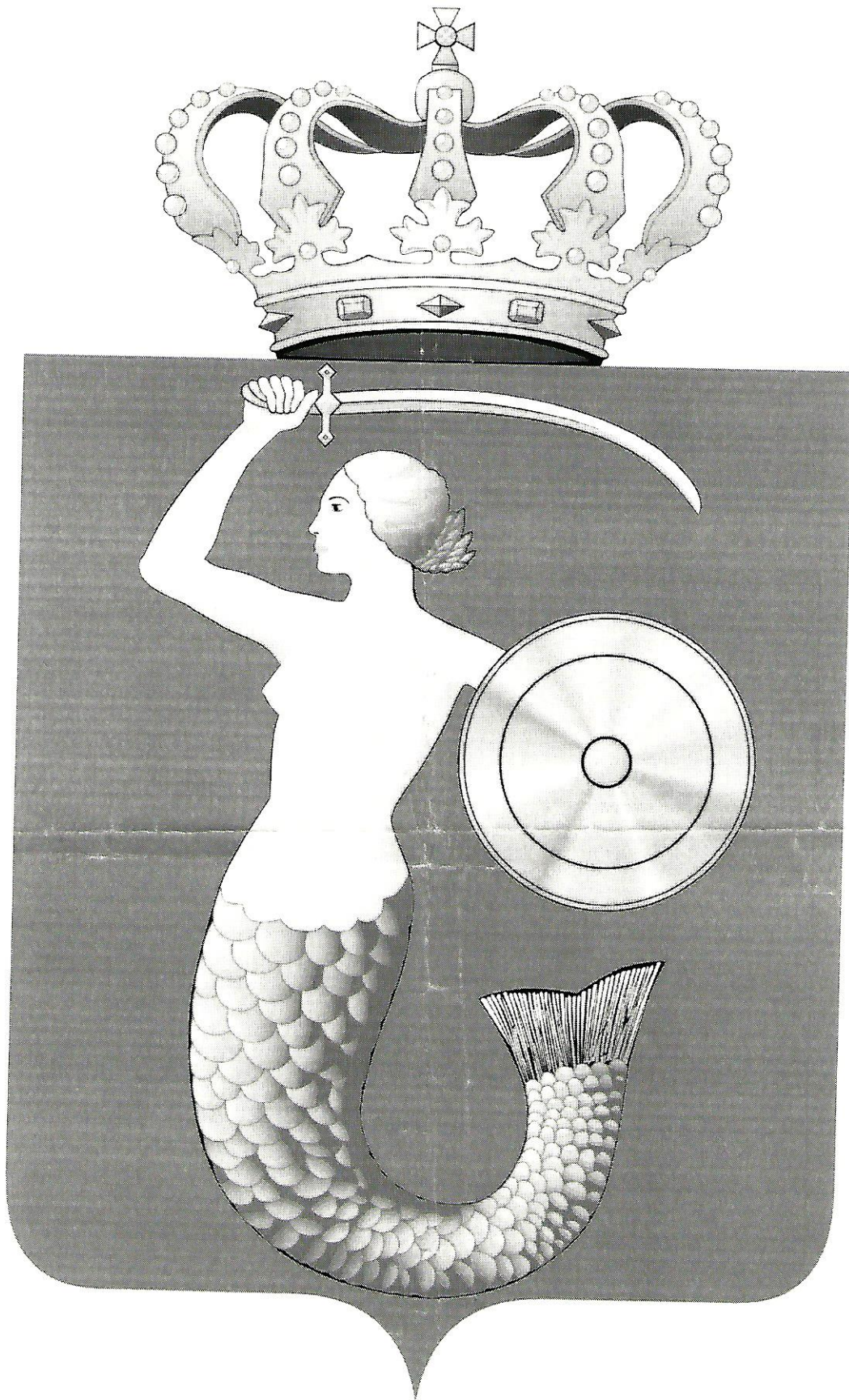

Pantone 185 C (C 0%, M 91%, Y 76%, K 0%)

Pantone 116 C (C 0%, M 15%, Y 94%, K 0%)

LETTER TO THE EMBAASSY RE: migration,

Mgr. Zygmunt FUDAKOWSKI

SKRÓCONY PRZEBIEG KARIERY OSOBISTEJ I WOJSKOWEJ

Dane osobiste i wykształcenie

Urodzony w Polsce (Warszawa) 12-go Maja 1915 roku, Ojciec Jerzy Fudakowski.
Żonaty, obecna żona Anna Sophie Fluri, dzieci Anna Maria i Dominik z pierwszej żony Sheeelagh Fyfe-Jamieson

Wykształcenie: Magister Nauk Ekonomicznych i Handlowych - Szkoła Główna
Handlowa w Warszawie 1937 rok.

Nowy zawód - Marketing - Przemysł żywnościowy. Republika Południowej Afryki od
1947 roku.

Maconochie Bros - 2 lata.

Muller & Phipps - 11 lat.

Simba-Quix - 12 lat.

Konsultant - 17 lat

Na emeryturze od 1988 roku.

Prezes Zjednoczenia Osadników Polskich 1954/57

Prezes Komitetu Obchodu Lotów nad Warszawę 1964/1994

Kariera Wojskowa

1934 - Plutonowy Podchorąży - Centrum Wyszkożenia Kawalerii.

Listopad 1937 - Konsulat R.P. w Cape Town.

Grudzień 1939 - Dowódca Plutonu - 10-ty Pułk Strzelców Konnych Brygady
Kawalerii Pancerniej Gen. Stanisława Maczka. Kampania Francuska.
Odznaczony Krzyżem Walecznych.

Grudzień 1940 - 10-ty Pułk Strzelców Konnych Brygady Kawalerii Pancerniej Gen.
Stanisława Maczka. Formowanie Dywizji w Szkocji.

Wrzesień 1941 - Adjutant wojsk lądowych - Sztab Naczelnego Wodza
Gen. Władysława Sikorskiego.

Lipiec 1943 - Oficer - Sekcja Polityczna Gabinetu Naczelnego Wodza
Gen. Sosnkowskiego.

Czerwiec 1944 - Oficer Łącznikowy - 1-sza Dywizja Pancerna Gen. Stanisława
Maczka. Lądowanie w Normandii, Belgia, Holandia.
Odznaczony Zoty Krzyżem Zasługi z Mieczami.

Kwiecień 1945 - Biuro Min. Obrony Gen. Kukiela.

Lipiec 1946 - Demobilizacja w stopniu Rotmistrza.

Johannesburg Lipiec 1998

(Na podstawie "Strzępów wspomnień" - luty 1996)

A. Romanowicz.

Zakończenie wojny 6 maja 1945
 Powstanie warszawskie - sierpień wrzesień 1944
 Loty nad Warszawę - sierpień wrzesień 1944
 Początek wojny - 1 września 1939

Kombatanci polscy związani z WWII
 Lotnicy
 Andrzej Miszewski - pilot bombowca
 Maciek Miszewski - pilot bombowca
 Józef Kot - służba naziemna
 Marynarze
 Staszek Czuba podwodniak
 Piechota
 Gabryś Lisowski Monte Cassino
 Wacek Szymański j.w.
 Jerzy Morawski
 Powstańcy
 Stefan Olszewski
 Andrzej
 Władek Celiński
 Danusia Celińska

POLISH ARMY IN FRANCE BACCO

ARNHEIM NEAR NARVIK → MAY 27-29 1940
 INDEPENDENT RIFLE BRIGADE

↳ 1ST GRENADEIER DIVISION
 MAJ. GEN. BRONISŁAW DUCH
 MAY 26 - 6 JUNE 1940 MAGINOT LINE

10 ARMOURD CAVALRY BRIGADE
 JUNE 10

JUNE 19 1940 Field Company 1st Airborne
 1ST INDEP. PARA BRIG

DATA DZIWIKA → TO CO ONA BY DZIAŁA.

R 120 000,00

R	ZA WITRAŻ	R 35000,00
	MONTAŻ	R 5000,00
		<u>R 40 000,00</u> W
		TRZEBĄ WYPŁAC.

48-22-6249504 TEL.

3 R 120 000,00

+ AMER
 CLASS

There were several good contemporary cutaways of the B-24, but none to surpass this modern Weal drawing of a B-24J, the most numerous of all versions. The example illustrated is unusual in retaining the pneumatic de-icer boots of earlier models. Perhaps the artist found that having four engines to play with was still not enough to show all that goes on, even to obscuring the main gear!

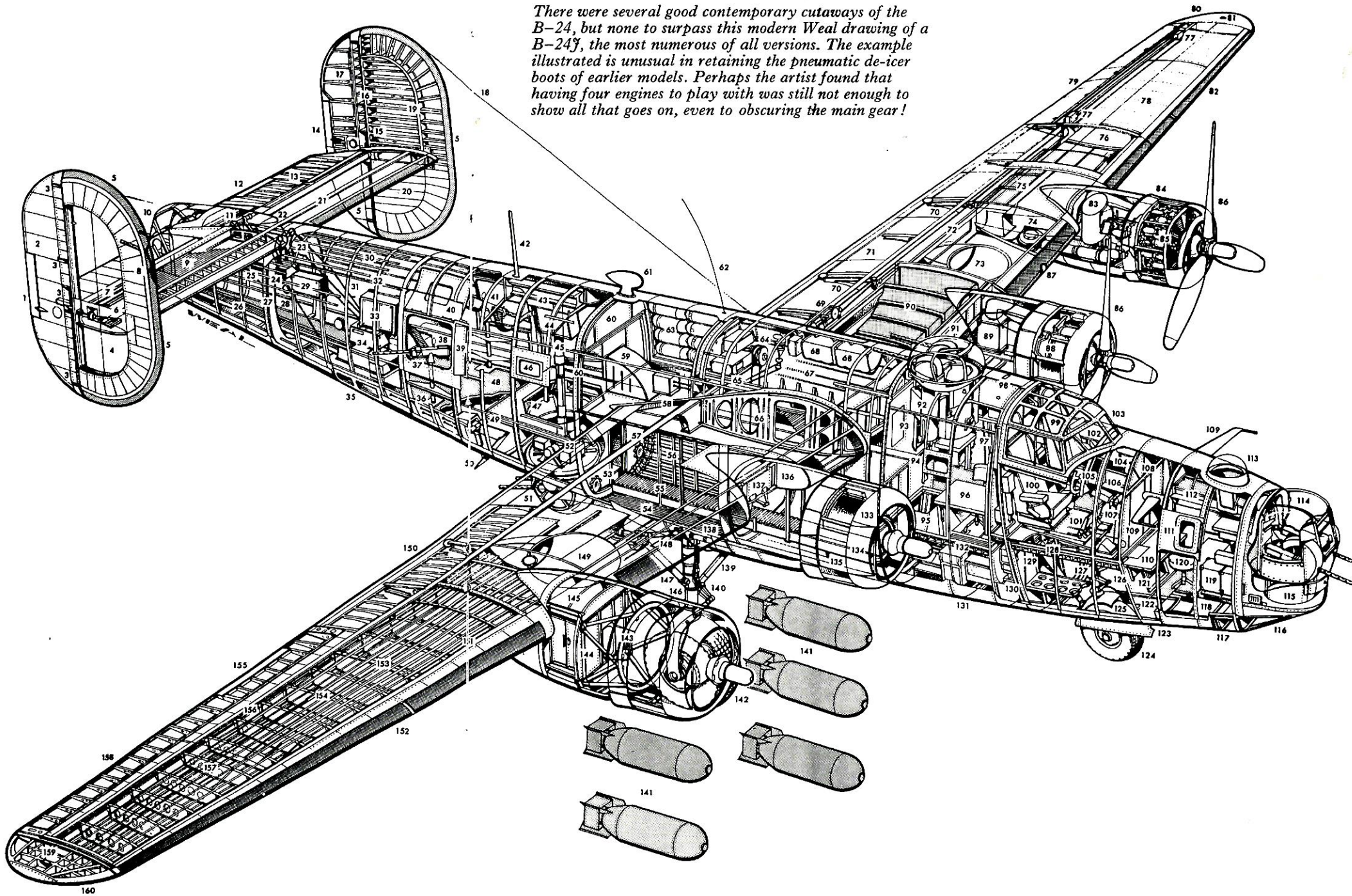

116 Optically-flat bomb-aiming panel

128 Angled bulkhead
129 Cockpit floor support

138 Undercarriage front pivoting shaft

150 Fowler flap structure
151 Wing front spar

- 1 Rudder trim tab
- 2 Fabric-covered rudder
- 3 Rudder hinges (metal leading-edge)
- 4 Starboard tailfin
- 5 Leading-edge de-icing boot
- 6 Starboard rudder horn
- 7 Rudder push-pull tube
- 8 Rear navigation light
- 9 Tailplane stringers
- 10 Consolidated (or Motor Products) two-gun electrically-operated tail-turret (0.5-in/12.7-mm)
- 11 Elevator torque tube
- 12 Elevator trim tab
- 13 Elevator frame (fabric-covered)
- 14 Rubber trim tab
- 15 Tab control linkage
- 16 Rudder post
- 17 Light-alloy rudder frame
- 18 HF aerial
- 19 Tailfin construction
- 20 Metal-covered fixed surfaces
- 21 Tailplane front spar
- 22 Port elevator push-pull tube
- 23 Elevator drive quadrant
- 24 Elevator servo unit
- 25 Rudder servo unit
- 26 Ammunition feed track (tail turret)
- 27 Fuselage aft main frame
- 28 Walkway
- 29 Signal cartridges
- 30 Longitudinal 'Z'-section stringers
- 31 Control cables
- 32 Fuselage intermediate secondary frames
- 33 Ammunition box
- 34 Aft fuselage camera installation
- 35 Lower windows
- 36 'Waist'-gun support mounting
- 37 Starboard manually-operated 'waist'-gun (0.5-in/12.7-mm)
- 38 'Waist' position (open)
- 39 Wind deflector plate
- 40 'Waist' position hinged cover
- 41 Port manually-operated 'waist'-gun (0.5-in/12.7-mm)
- 42 Dorsal aerial
- 43 Ball-turret stanchion support beam
- 44 Ammunition box
- 45 Ball-turret stanchion
- 46 Midships window
- 47 Turret well
- 48 Cabin floor
- 49 Tail-bumper operating jack
- 50 Tail-bumper fairing
- 51 Briggs-Sperry two-gun electrically-operated ball-turret (0.5-in/12.7-mm)
- 52 Turret actuation mechanism
- 53 Bomb-door actuation sprocket (hydraulically-operated)
- 54 Bomb-door corrugated inner-skin
- 55 Bomb-bay catwalk (box keel)
- 56 Bomb-bay catwalk vertical channel support members (bomb release solenoids)
- 57 Bomb-door actuation track and rollers
- 58 Wing rear spar
- 59 Bomb-bay access tunnel

- 60 Fuselage main frame/bulkhead
- 61 D/F loop housing
- 62 Whip antenna
- 63 Oxygen cylinders
- 64 Aileron cable drum
- 65 Starboard flap extension cable
- 66 Wing rib cut-outs
- 67 Wing centre-section carry-through
- 68 Two 5-man inflatable dinghies
- 69 Flap hydraulic jack
- 70 Flap/cable attachments
- 71 Hydraulically-operated Fowler flap
- 72 Wing rear spar
- 73 Port mainwheel well and rear fairing
- 74 Engine supercharger waste-gate
- 75 3 auxiliary self-sealing fuel cells (port and starboard)
- 76 Wing outer section
- 77 Aileron gear boxes
- 78 Flush-riveted smooth metal wing skinning
- 79 Port statically-balanced aileron (fabric covered)
- 80 Port wingtip
- 81 Port navigation light
- 82 Wing leading-edge de-icing boot
- 83 Hopper type self-sealing oil tank (32.9 US gal/124.5 litres)
- 84 Engine nacelle
- 85 1200 hp Pratt and Whitney Twin Wasp R-1830-65 fourteen-cylinder two-row radial engine
- 86 Hamilton-Standard Hydromatic constant-speed airscrew
- 87 Landing/taxiing light
- 88 Nacelle structure
- 89 Supercharger ducting
- 90 12 self-sealing inter-rib fuel cells (wing centre-section)
- 91 Martin two-gun electrically-operated dorsal turret (0.5-in/12.7-mm)
- 92 Turret mechanism
- 93 Fuselage main frame/bulkhead
- 94 Radio compartment starboard window
- 95 Bomb-bay catwalk access trap
- 96 Radio-operator's position
- 97 Sound-insulation wall padding
- 98 Emergency escape hatch
- 99 Pilot's seat
- 100 Co-pilot's seat
- 101 Co-pilot's rudder pedals
- 102 Instrument panel
- 103 Windscreen panels
- 104 Compass housing
- 105 Control wheel
- 106 Control wheel mounting
- 107 Control linkage chain
- 108 Fuselage forward main frame/bulkhead
- 109 Pitot heads
- 110 Navigator's chart table
- 111 Navigator's compartment starboard window
- 112 Chart table lighting
- 113 Astro-dome
- 114 Consolidated (or Emerson) two-gun electrically-operated nose-turret (0.5-in/12.7-mm)
- 115 Turret seating

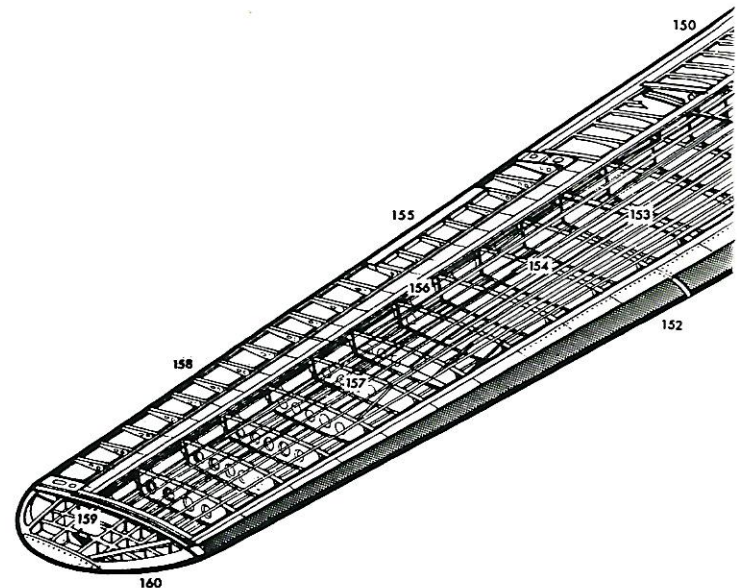
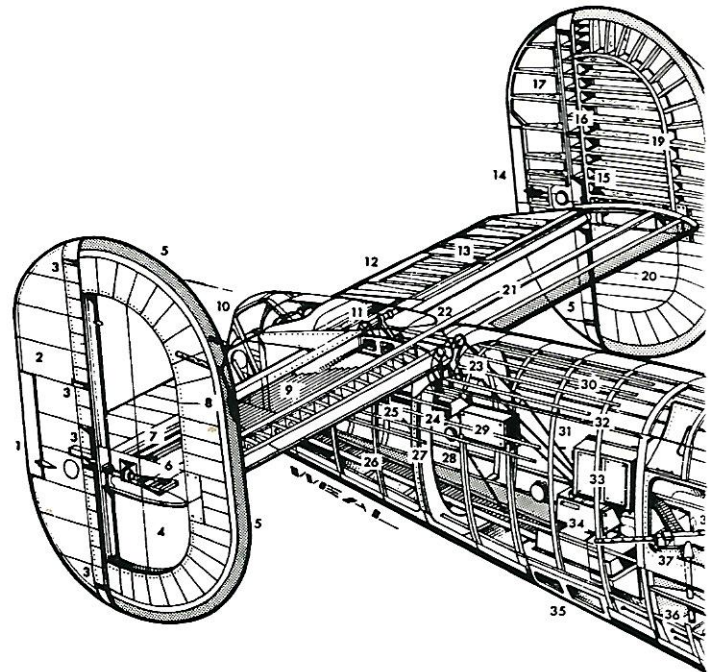

- | | |
|---|--|
| 116 Optically-flat bomb-aiming panel | 128 Angled bulkhead |
| 117 Nose side-glazing | 129 Cockpit floor support structure |
| 118 Bombardier's prone couch | 130 Nosewheel retraction jack |
| 119 Ammunition boxes | 131 Smooth-stressed Alclad fuselage skinning |
| 120 Navigator's swivel seat | 132 Underfloor electrics bay |
| 121 Navigator's compartment entry hatch (via nosewheel well) | 133 'Roll-top desk' type bomb-bay doors (four) |
| 122 Nosewheel well | 134 Supercharger nacelle 'cheek' intakes |
| 123 Nosewheel door | 135 Ventral aerial (beneath bomb-bay catwalk) |
| 124 Forward-retracting free-swiveling nosewheel (self-aligning) | 136 Nacelle/wing attachment cut-out |
| 125 Mudguard | 137 Wing front spar nacelle support |
| 126 Torque links | |
| 127 Nosewheel oleo strut | |

There were several good contemporary cutaways of the B-24, but none to surpass this modern Weal drawing of a B-24j, the most numerous of all versions. The example illustrated is unusual in retaining the pneumatic de-icer boots of earlier models. Perhaps the artist found that having four engines to play with was still not enough to show all that goes on, even to obscuring the main gear!

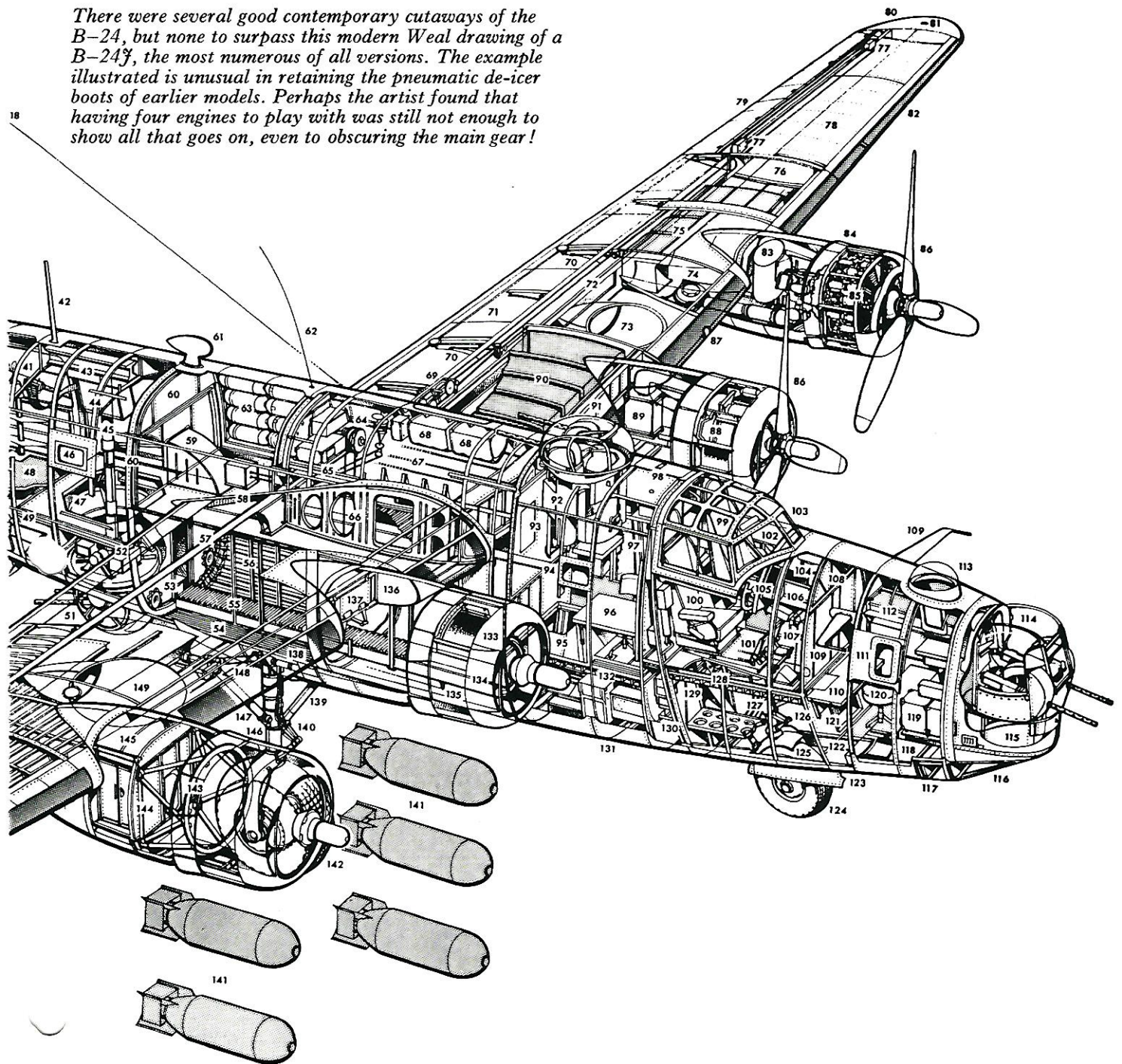

- | | |
|--|---|
| 138 Undercarriage front pivoting shaft | 150 Fowler flap structure |
| 139 Drag strut | 151 Wing front spar |
| 140 Bendix scissors | 152 Wing leading-edge de-icing boot |
| 141 Internal bomb load (max. 8000 lb/3632 kg) | 153 All-metal wing structure |
| 142 Starboard mainwheel | 154 Spanwise wing stringers |
| 143 Engine-mounting ring | 155 Aileron trim tab (starboard only) |
| 144 Firewall | 156 Wing rear spar |
| 145 Monoque oil tank | 157 Wing ribs (pressed and built-up former) |
| 146 Mainwheel oleo (Bendix 'pneu-draulic' strut) | 158 Statically-balanced aileron (metal frame) |
| 147 Side brace (jointed) | 159 Starboard navigation light |
| 148 Undercarriage actuating cylinder | 160 Wing-tip structure |
| 149 Starboard mainwheel well and rear fairing | |

SPECIFICATION

B-24J Liberator B.VI.

Engines: four 1200 hp Pratt & Whitney R-1830-65 Twin Wasp 14-cylinder two-row radials.

Dimensions: span 110 ft (33.5 m); length 67 ft 2 in (20.47 m); height 18 ft (5.49 m).

Weights: empty 37000 lb (16783 kg); loaded 65000 lb (29484 kg).

Performance: maximum speed 290 mph (467 km/h); initial climb 900 ft (274 m)/min; service ceiling 28000 ft (8534 m); range at 190 mph (306 km/h) with 5000 lb (2268 kg) bomb load, 2200 miles (3540 km).

ORDER FORM

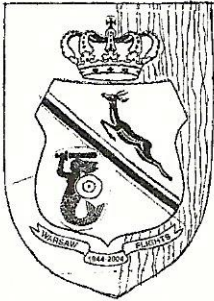

The following commemorative items may be ordered or purchased at reception:

- Book: "History of the Warsaw Flights Commemorations in Johannesburg 1945-2004". Price: R50.00 each.
- CD Version of the Book: "History of the Warsaw Flights Commemorations in Johannesburg 1945-2004". Price: R25.00 each.

- Book: Isemonger - "Men Who Went to Warsaw". Price: R150.00 each.
- Commemorative Plaque (11cm x 16cm). Price: R120.00 each.

In the case of order please mark an appropriate box by "✓" and return this slip with your payment **no later than 06 September 2004.**

I, order the above items.

Cheques / Postal Orders are payable to:

Warsaw Flights Committee Fund,
PO Box 653109
2010 Benmore.

*The Chief of the SA Air Force,
Lieutenant General R.J. Beukes, SD, SM, MMM
on behalf of the South African Air Force
and the South African Air Force Association,
has the pleasure in requesting the company of*

Mr. A. Romanowicz and Mrs Romanowicz

*at the annual Air Force Memorial Service
at Bays Hill on 11 May 2003 at 10:00*



RSVP: Before or on 25 April 2003
Telephone: (012)312-2160
Answering service: (012)312-2554
Fax: (012)312-2803
Enquiries: Major Ilga Steenkamp
Military Dress: No 1b
Civilian Dress: Lounge suit with full size medals where applicable

*You are requested to be seated before 09:45.
After the service, refreshments will be served at
the Air Force Officers Mess in Thaba Tshwane.*

*Kindly state the number of people who will
attend the service and provide your initials, surname,
present post (for protocol purposes) as well as a telephone
number where we can contact you if necessary.*

**PLEASE DISPLAY THIS
TICKET FOR PARKING**



**South African
Air Force
Memorial Service**

11 May 2003

SAAF ASSOCIATION

JOHANNESBURG BRANCH

PO Box/Posbus 30602 Braamfontein 2017



SALM VERENIGING

JOHANNESBURG TAK

Tel: (011) 403 6993/
(011) 403 3205

e-mail/e-pos: salegion@icon.co..

Mr and Mrs Andrzej Romanowicz
P O Box 905
NORTHLANDS
2116

8 April 2003

Dear Andrzej and Krystyna

At the last Branch Committee Meeting, it was agreed to invite you both to join our Association as Associate Members, in appreciation of your work for many years to pay tribute to members of the South African Air Force through the annual Warsaw Flights Commemoration Service.

We hope you will look upon this as a gesture which will bind even more strongly the ties between the South African Air Force, the SAAF Association, and the Polish community of South Africa.

If you would like to accept our invitation, would you please complete the enclosed application forms, and fax to 011-403-4110, or post to P O Box 30602 Braamfontein 2017, with your payment of R20 each.

Next time you join us for a monthly lunch, we look forward to welcoming you not just as special guests but as 'part of us'.

Yours very sincerely,

MURIEL BATES SAAFA Johannesburg Committee
Chair : Membership

Patrons of the South African Air Force Association

Lt Gen A.M. Muller SSAS SD SM SAAF (Ret)
Mr. A. van der Bijl
Lt. Gen JPB van Loggerenberg SSA SD SM MMM SAAF (Ret)
Lt. Gen W.H. Hechter SSAS SD SM MMM SAAF (Ret) SSA JCD

Lt. Gen. D., J. Earp SSA SD SOE SM SAAF (Ret)
Mr. T.W. Landey
Lt Gen J Kriel SSAS SD SM MMM SAAF (Ret)
Col R.F. Haywood SSA JCD

Name of the company **Mrs. Muriel Bates**
P.O.Box no **P.O.Box. 349**
City/Suburb **Eikenhof**
Postal code **1872**
Att. Mr.

Name of the company **Mr. Stanislaw Czuba**
P.O.Box no **5 Munton Terrace**
City/Suburb **MORNINGHILL**
Postal code **2007**
Att. Mr.

Name of the company **Hon. Col. R.F.Haywood**
P.O.Box no **P. O. Box 464**
City/Suburb **Fourways**
Postal code **2055**
Att. Mr.

Name of the company **Mjr. Peter Mc Lean**
P.O.Box no **P.O.Box 197**
City/Suburb **Fourways**
Postal code **2055**
Att. Mr.

Name of the company **Mr. Jerzy Sadowski**
P.O.Box no **P.O. Box 916-1919**
City/Suburb **Garstfontein**
Postal code **0042**
Att. Mr.

Name of the company **Mr. Andrzej Romanowicz**
P.O.Box no **P.O. Box 905**
City/Suburb **Northlands**
Postal code **2116**
Att. Mr.

Name of the company **Capt. D. Dwyer**
P.O.Box no **P. O. Box 68321**
City/Suburb **BRYANSTON**
Postal code **2021**
Att. Mr.

Name of the company **Mr. Z. Dziembowski**
P.O.Box no **267 Lezjohn Street East**
City/Suburb **LYNNWOOD RIDGE**
Postal code **0081**
Att. Mr.

Name of the company **Polish Embassy**
P.O.Box no **14 Amos Street , Colbyn**
City/Suburb **PRETORIA**
Postal code **0083**
Att. Mr.

Name of the company **Polish Association**
P.O.Box no **P. O. Box 2474**
City/Suburb **PARKLANDS**
Postal code **2121**
Att. Mr. **Att. Mrs. B. Kukulska**

Name of the company **Rev. Dr. Jan Jaworski**
P.O.Box no **P.O. Box. 95074**
City/Suburb **GRANT PARK**
Postal code **2051**
Att. Mr.

Name of the company **Polish Combatants Association**
P.O.Box no **P.O.Box 166955**
City/Suburb **BRACKENDOWNS**
Postal code **1454**
Att. Mr. **Att. S. Mathews**

Name of the company **Pastor B.D. Jones**
P.O.Box no **P.O.Box. 56**
City/Suburb **RIVER CLUB**
Postal code **2149**
Att. Mr.

Name of the company **W. Simmonds**
P.O.Box no **P. O. Box. 653109**
City/Suburb **BENMORE**
Postal code **2010**
Att. Mr.

Name of the company **Stefan Marek**
P.O.Box no **45 High Street**
City/Suburb **GARDENS**
Postal code **2192**
Att. Mr.

Name of the company **Fred Austin**
P.O.Box no **53 Hettie Street**
City/Suburb **CYRILDENE**
Postal code **2198**
Att. Mr.

Name of the company **Jean & Martin Urry**
P.O.Box no **P. O. Box. 2491**
City/Suburb **SAXONWOLD**
Postal code **2132**
Att. Mr.

Name of the company **Barbara & Glen Brownrigg**
P.O.Box no **P. O. Box 98983**
City/Suburb **SLOANE PARK**
Postal code **2152**
Att. Mr.

Name of the company **Leon du Plessis**
P.O.Box no
City/Suburb
Postal code
Att. Mr.

Name of the company **Aubrey van der Bijl**
P.O.Box no
City/Suburb
Postal code
Att. Mr.

Name of the company **Fred Austin**
P.O.Box no **53 Hettie Street**
City/Suburb **CYRILDENE**
Postal code **2198**
Att. Mr.

Name of the company **Jean & Martin Urry**
P.O.Box no **P. O. Box. 2491**
City/Suburb **SAXONWOLD**
Postal code **2132**
Att. Mr.

Name of the company **Barbara & Glen Brownrigg**
P.O.Box no **P. O. Box 98983**
City/Suburb **SLOANE PARK**
Postal code **2152**
Att. Mr.

Name of the company **Leon du Plessis**
P.O.Box no
City/Suburb
Postal code
Att. Mr.

Name of the company **Aubrey van der Bijl**
P.O.Box no
City/Suburb
Postal code
Att. Mr.

Name of the company Tomasz Kuhn
P.O.Box no P. O. Box. 43143
City/Suburb INDUSTRIA
Postal code 2042
Att. Mr.

Miscellaneous
Luty 2004.
Cape Town.

Sprawozdanie Prezesa G. Lisowskiego
z działalności Zarządu Stowarzyszenia Polskich
Kombatantów Kulu Cape Town & także Oddziału
Krajowego S.P.K. ze okres dwuletni t.j. 2002-2004.

Między dwa lata od ostatniego naszego zebrania, które odbyło się 6-go stycznia 2002. Ustępujemy drogę w składzie; Kol. Kol. G. Lisowski - prezes. P. Jalułowicz v-prezes. G. Hryuniak - sekretarz. Z. Narożny - skarbnik oraz W. Jermolowicz - Członek Zarządu - Reprezentacja S.P.K. przez Krajem. Zgodzili się pełnić obowiązki przez następne dwa lata. Staraniem się przekonani zebrany, bo skutku, że niektórzy dość daleko poza Cape Town t.j. w George, nie będzie łatwo kierować Stowarzyszeniem. Przy dobrej woli i współpracy Członków Zarządu staraniem się ~~z~~ sprostać przyjętym na siebie obowiązkom. Nie było to łatwym zadaniem. Kontakt osobisty z Członkami Zarządu jest konieczny. W miarę potrzeby ten kontakt utrzymywać.

Drogi koledy! Pozwala sobie przypomnieć

moją ostrożnie wyposiedi.

Chociaż postanowiliśmy ograniczyć naszą działalność, jednak nie sposób było zrezygnować z biernie. Chociażby wspomnieliśmy korespondencje. Najlepiej odpricownik ma 21 otrzymany listów.

Opracowywaniem informacji o naszej działalności, które charakteryzowały się okresowo w Komunistycznym Stowarzyszeniu Polaków w Cape Town. Ukazały się także informacje w kwartalniku Federacji Światowej S.P.K. w Londynie. Także w miesięczniku "Kombatanek" w Polsce.

Posyłałem także składowościowe życzenia tam gdzie była potrzeba. Przygotowywaniem krótkich wspomnień Sobieskich u zamku słowackiej Kombatanek.

Został wznowiony i podtrzymany kontakt z kolegami Kombatanami z Johannesburgu, głównie też dzięki współpracy naszego przedstawiciela Pol. St. Czuby, który też jest Prezesem S.P.K. w Johannesburgu i Pretorii.

Dwukrotnie odwiedziłem kolegów Kombatanów z Johannesburgu. Razem byłem tam serdecznie przyjmowany.

Prezidium Rady Federacji Światowej S.P.K. w swoich Komunistycznych notacji, że S.P.K. w Pol. Afryce

proszę okresowe Sprawozdania z działalności, pod-
kreślając, że nie robią tego regularnie inne osoby i
Stowarzyszenie.

14-go września ubiegłego roku (2003), zio-
zyłem wiadomość przy Pomniku Katyńskiem w Johan-
nesburgu, gdzie jest także umieszczona Tablica
Ku Czci poległych Lotników Poludniowo Afrykańskich,
który w bardzo niebezpiecznych warunkach latoli
wioząc pomoc lotnącej Wotnowie. Należy przytom-
nieć, że w tym roku przypadek Go-cio lecie „Lotu
nad Wotnow” (Takis przyjechała tu śmierć). Uroczysto-
ści przypływały się w różnych szkołach. O czym za-
wiadomienie Komitet Organizacyjny z P. A. Romanowiczem
na ciele. Przedstawiciel Komitetu ^{Polotnie} ~~Wotnow~~ ^{Wotnow} ~~Wotnow~~ ^{Wotnow}
zaszytu miejsce.

Na reprezentację miejscowych władz Weteranów
II-jej wojny Światowej w George złożyłem wiadomość
przy pomniku Poległych Żołnierzy i imieniu Stowa-
rzyszenia Polkich Komбатantów. Byłem przyjmowany
Specjalnie na przyjęciu Weteranów - Komбатantów
w miejscowym Klubie MOTH.

Porwola sobie postąpić jeszcze przez zdan
z poprzedniej mojej wypowiedzi: „Mata nas porotka,
Wotnowy się bez znaczenia, a jednak tak się jest.

Jestem tu w Poludniowej Afryce punktem
kontaktu ze wszystkimi Organizacjami Polوائينymi
w Swiecie. Zawsze otrzymujemy listy i prope
do nas w swym sprawie pytajs o informacje
i.t.p. Mamy kontakt z bratnimi Orga-
nizacjami ex-wojakami w P.A. Afryce i jestem
w nichlonych organizacjach Amokami. Stowarzyszenie
nasze jest zarejestrowane w Ministerstwie Obrony
i Rodowej Weteranów R.P.A. O wiec wiedz o nas
i lierz i z nami".

Tę drogę pragnę podiskowaci Stowary-
szeniu Polakom w Cape Town ze organizacjami
"Kombata" i "Opolchu Kambata".
Jestem zobowiazani ze trudny z tym związane.
Z talem myslami musimy, ze energii mamy
coraz mniej.

Kolegom Amokom w Anglii bardzo dzielnys
ze zgodne wspolpracę u acnie naszej Kadeceji.

Dzis pragnę wróci uwaga, ze dobra nasza
skialnosć moie byc trudniejsza. Kolejny Kambu-
fanci odchodze tej tua "Wicoms Works" llyce nas.
Na tritiejym Zbrazniu powinniemy ^{na Fen Fenot} wy-
wiadnie t.j. o myslach naszej Organizacji.

W Grudniu ubieglego roku umort Kot.

Arnold Protasewicz. Swoją pracę dołożył do
pełnienia obowiązku reprezentanta S. P. K. na
Fercnie Johannesburga. Pozostawił u siebie
Zoua Romę. Cześć Jego Państwu.

P. P. Głównym serdecznie dziękuję
za udzielenie Twojego listkowego miękka
na najbliższe zebranie. Dziękuję ze
szczerą miłością.

Gabriel Lisowski.

lutego 2004.

Walne Zebranie Członków S.P.K

W Sobotę 28-go lutego odbyło się walne Zebranie Członków Stow. Pol. Kombatantów Koła Cape Town o talnie Oddziału Krajowego S.P.K Ojczyzna Poludniowa.

Zebrańm przewodnił kol. G. Lisowski Sekretarow kol. G. Hrywniak.

Zebrańm rozstrzygnęli swoje obecności: Konsul R.P. z Pretorii p. W. Bark, Dr. J. Dubler - Przew. Rady Polonii i p. St. Szostak - Przew. Zjednoczenia Polaków w Cape Town.

Pod wynerpawim programem Zebrania w sprawach Organizacyjnych i bieżących, Zebrańm wypowiedzieli się co do przyszłości naszej Organizacji w Poludniowej Afryce i S.P.K. w Szwajcarii.

Przypomnieńm nie tak dawno wypowiedziane słowa kol. G. Lisowskiego stwierdzące potrzebę istnienia naszej organizacji: "Zostata mes moja garstka. Dawaloby się bez znaczenia, a jednak tak cieżko jest. Jesteśmy tutaj w Poludniowej Afryce punktem kontaktu ze wszystkimi Organizacjami Polakimi w Szwajcarii. Zawsze otrzymujemy listy i proszę do mes w różnych sprawach. Często też prync o infor-

maeje. A pora tym my Kombatanci ze względu na nasze wspólne przeżycia wojenne być jak dla siebie potrzebni, staranny się przychodzić z tym, który dziś już so usto sprawić. So tacy wśród nas. Co więcej; zanim nas zobaczą b. dziwny się starają podtrzymać i przekazywać nasze tradycje Polskiego Kombatanta młodszemu pokoleniu.

Proszymy przypomnieć, że w tym roku przypadają rocznice; t.j. 60-ty lecie Powstania Warszawskiego; 60-ty lecie t.zw. „Lotów nad Warszawą”. Co roku obchodzimy rocznicę 22-go października poległych lotników Poludniowo Ofrkańskich, który honorują swoje życie (Wielu z nich zginęło) nieśmielnie walcząc w Warszawie. My szczególnie, że jesteśmy w Poludniowej Ofrce nie powinniśmy o nich zapominać. W tym roku jest planowane rocznicę „Lotów nad Warszawą” na wielką skalę i w lotach uczestniczyć.

Na wniosek wyjątkowo Lebrengas zastępujący Zongol musi pełnić obowiązki na następny dwuletni okres.

Oto skład Zongdu: kol.kol. G. Lisowski - przewodniczący, P. Jankowski - v-przewodniczący, G. Hryniak - sekretarz,

Z. Narozny - Shorkinik ora W. Jarmolowicz
Citoneli London do spraw reprezentacji poza
krajem - opische spolecna.

Alstspuysey London wyrazit gorsec poob.
Kowanic Londoni Ujednocenia Polskiego u Cape
Town ze Organizacjami uromytais "Sista
Zstienie" i "Opsethe Kambotanta". Jasteiuny
moeno zdbowizewit ze Frudy z tym zwiezem
Kot G. Lisowski podnichowat kolegom z Lond
ze wopitfracs u warunkach nico realnie a
mionny, gdyz mienhami doci doleho para Cay
Townem. W tokis warunkach tuc jest tutow
Kierowci Stowomyciem bar sirstepo konto
z Citonelic London.

Bede uopawno wyoriciclem uoyothis zec
uuy chiskuyje jek nayserdemij pp. Gumien
ze udbostepucnie swojgo pisknego miorhancie
ua dritojore zebrawie. Jiskuyemy ter ze
oficic rozpatrowy buzet.

Cheistbyu doci zebrawiu cechoort
puyjeidshu otuofere. Diskuyje.

Za Lond

G. J. Jarmolowicz

INTERlink TRAVEL
P H A R M A P O L

276 KING STREET
 LONDON W6 0SP
 ☎ 020-8748 4420
 Fax. 020-8748 9270

E-mail: info@einterlink.co.uk

„Najtańsze bilety do Polski, Wilna,
 Lwowa i na cały świat”
 - lotnicze, autobusowe, kolejowe, promy.

Załatwiamy również:
 - Hotele, leczenia sanatoryjne,
 - urlopy w atrakcyjnych regionach Polski,
 - pielgrzymki (Jerozolima, Fatima, Rzym itp.),
 - wyjazdy grupowe.

AKREDYTOWANY AGENT LOT'u,
 BRITISH AIRWAYS
 i innych głównych linii lotniczych.

Agencja Banku Przemysłowo-Handlowego
 PBK SA w Warszawie

Gwarantujemy najtańsze opłaty za:
 - przekazy pieniężne do Polski
 - przekazy rent i emerytur



**KALENDARZYK
 KOMBATANTA**

2004



*Dodatkowo - w ostatniej chwili dołączono
 Kopia Kalendarzy Kombatanta 2004.
 Nie ma już więcej adresów.
 Proszę więc dołączyć ten adres i będzie
 wydrukowany w następnym Kalendarzyku
 S.P.K. -*

*Podrozie -
 Coś jest -
 vertu*

AFRYKA:
Afryka Południowa

The Embassy of the Republic of Poland, 14 Amos Street, Colbyn, Pretoria 0083
Przełożony Księży Chrystusowców na Afrykę Południową, Fr Bogdan Wielkaniec, PO Box 48124, Hercules 0300, 411, Alter St., Pretoria Gardens.
SPK Zarząd Krajowy, Afryka Południe i Koło SPK, Cape Prov., PO Box 109 Rondebosch 7700. W. Jarmolowicz Tel. 021 689 4047, Fax: 021 689 2544, G. Lisowski (prezes) 044 871 4447. P.O. Box 562, George 6530, Rep. of S. Africa.
Polish Assoc. in. Cape Province, PO Box 4658, Cape Town, 8000
Klub Polski w Pretorii, Dr. Bobak, PO Box 1105, Pretoria, 0301
Rada Polonii Afryka - Południe, Dr J. Dubla, PO Box 4658, Cape Town, 8000
Polish Assoc. in Johannesburg, Pani B. Kululska, PO Box 2474, Parkland, Johannesburg, 2121. Tel 0117933851
Polish Assoc. in Vaal Triangle, PO Box 60887, Van Der Bijl Park, 1900, (prezes. Jan Chmiela).
Polish Assoc. in Kwazulu Natal, PO Box 70154, Overport, 4067, (prezes J. Krajewski).

Kenia

Ambasada RP, Kabarnet Rd., PO Box 30086, Nairobi.
Polska Misja Katolicka, PO Box 1889, Nairobi.

Zambia

Polska Misja oo. Jezuitów - PO Box R.W.3. Ridgeway, Lusaka.

Zimbabwe

Ambasada RP, 16 Cork Rd., PO Box 3932, Harare. Tel. 732-159.
Stowarzyszenie Polaków w Zimbabwe, PO Box 83, Emerald Hill, Harare. Tel. 435-48.
Stow. Polskich Kombatantów - adres jak wyżej.
Opiekun Duchowy, Ks. January Liberski Bindura, PO Box 43, Catholic Church, Zimbabwe, Tel. 171-6365.
Polish Assoc. in Zimbabwe, PO Box 5488, Harare, Zimbabwe

ARGENTYNA

Ambasada RP, Buenos Aires Avvc. Alejandro Maria de Aguado 2870. Tel. 802-96-81 do 82. Fax 8029683.
Związek Polskich Kombatantów SPK Prez. L. Bilozur, C. Serrano 2076, Buenos Aires - 1425, tel./fax 00541147743679
Związek Polaków w Argentynie - C. Serrano 2076-1425 BUENOS AIRES. Tel. 774-3679
pod wymienionym adresem mieszczą się:
Stow. Tobrukczyków i Karpatczyków
Stow. Lotników
Zw. Harcerstwa
Samodzielne Koło AK
Zw. Inwalidów Wojennych PSZ
Żołn. 5 KDP
Kongregacja Kawalerów Orderu Virtuti Militari
Klub Polski
Sekcja Opieki Społecznej
Polska Macierz Szkolna
Biblioteka I. Domejko
Nasz Balet
Polskie Stow. Absolwentów
Głos Polski Tygodnik Zw. Polaków w Argentynie
Ognisko Polskie c. Gorriti 3872 Bs As

Ośrodki Duszpasterskie i Instytucje katolickie

Polska Misja Katolicka c. Gustavo A. Becquer 120 Martin Coronado (PBA) Rector Lic. O. Hekulan Wróbel. Tel. 842-0589.
Polski Kościół c. Mansilla 3847 Bs As. Tel. 826-8587.
Kościół Matki Bożej Królowej Polski c. Gustavo A. Becquer 120 Martin Coronado (PBA).
Kościół Matki Boskiej Częstochowskiej Polski Ośr. Katolicki Quilmes-Ezpeleta (PBA).
Kaplica św. M. Kolbe Polski Ośr. Katolicki c. Torde esq. Chirincie-Brio. San Jose Temperley (PBA).
Kaplica Sióstr Zmartwychwstańek c. Oliden 2050 Lanus O. (PBA).
Tow. Polskie Dock Sud c. Billinghurst 1767 Dock Sud (PBA).



**STOWARZYSZENIE
POLSKICH KOMBATANTÓW
AFRYKA POŁUDNIE**

DZIEŃ WETERANA

opr. Gabriel Lisowski

W 1997 roku dzień 1 września ustanowiony został Dniem Weterana.

W uroczystościach Dnia Weterana w Warszawie wzięli udział przedstawiciele Stowarzyszenia Polskich Kombatantów Prezydium Rady Federacji Światowej z Londynu: Czesław Maryszczak - przewodniczący Rady oraz Mieczysław Jarkowski - sekretarz generalny Rady.

W swoim wystąpieniu dr J. Woźniak - przewodniczący Rady Kombatantów przy Rządzie RP na spotkaniu z premierem Leszkiem Millerem zwrócił uwagę by zostały rozpatrzone ponownie postulaty i prośby, które nie znalazły zrozumienia w dotychczasowych działaniach Rządu, i to w sprawach polityki socjalnej i zdrowotnej jak też Pracy i Placy. Są one jak dotychczas krzywdzące kombatantów. Został zgłoszony postulat podporządkowania Urzędu do Spraw Kombatantów bezpośrednio Prezesowi Rady Ministrów.

P. Czesław Maryszczak - prezes Rady Federacji Światowej SPK z Londynu oraz Mieczysław Jarkowski reprezentowali Kombatantów na wszystkich uroczystościach związanych z Dniem Weterana. Spotkali się z premierem Leszkiem Millerem, omawiając problemy nurtujące społeczność kombatancką oraz sprawy spełnienia oczekiwań środowisk kombatanckich za granicą.

P. M. Jarkowski w swoim wystąpieniu zwrócił uwagę, że my Polacy Kombatanci na wychódźstwie nie zgłaszamy żadnych roszczeń wobec władz polskich w Kraju, pragniemy jedynie, by trud wojenny i poniesione ofiary Polskich Sił Zbrojnych na Zachodzie znalazły poczesne miejsce w historii i były przekazywane młodym pokoleniom zgodnie z prawdą historyczną. Chcemy być dobrze wspomniani i sprawiedliwie oceniani, a także cieszyć się uznaniem społeczności i naczelnych władz Rzeczypospolitej.

Poniżej podajemy zmiany w niektórych przepisach kombatanckich dotyczących kombatantów na Zachodzie oraz uprawnienia kombatanckie.

Obowiązujące przepisy kombatanckie

1. Przyznawanie uprawnień

Zgodnie z orzeczeniem Trybunału Konstytucyjnego od ukazania się tego orzeczenia dn. 29.04.2003, kombatanci mogą nadal składać wnioski o przyznawanie uprawnień bez żadnych ograniczeń czasowych.

Osoby, które wcześniej złożyły wnioski o przyznanie uprawnień i otrzymały negatywne decyzje, miały czas na wznowienie postępowań do 29.05.2003 r. Gdy z uzasadnionych przyczyn data ta przez zainteresowanych nie została dotrzymana, istnieje możliwość przywrócenia tego terminu - na wniosek zainteresowanego.

W tym celu przypomina się, że o spełnieniu warunków do uzyskania uprawnień kombatanckich - orzeka Urząd ds. Kombatantów i O.R. i wydaje odpowiednie zaświadczenia na podstawie udokumentowanego wniosku osoby zainteresowanej i oświadczeń 2 świadków - kombatantów oraz rekomendacji Zarządu Głównego SPK.

3. Uprawnienia kombatanckie

Z dniem 15.11.2002 weszła w życie ustawa z dn. 11.10.02 wprowadzająca niewielkie zmiany w naszych uprawnieniach. Poza dodatkami - kombatanckim i energetycznym, które pozostały bez zmian, przysługuje:

* ulga 37% na pociągi osobowe, pośpieszne, ekspresowe, IC, EC i zwykłe oraz przyspieszone autobusy PKS w komunikacji krajowej, a dla inwalidów również na autobusy pośpieszne.

DURBAN NORTH

pokój wraz ze śniadaniem

(10 minut od Umshlanga Rocks i centrum)

oferuje

Irena Drużyńska

Tel. 031 563 7169

Cell. 072 100 5388

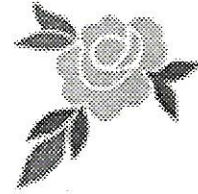

Ś†P

Bronisław Gawłowski

ur. 31.10.1925 w Żorach (Polska)

zmarł tragicznie 25.12.2003

Absolwent University of Cape Town (civil engineering), pracował m.in. dla City Council of Cape Town, Anglo Vaal w Northern Cape, firm konsultacyjnych w Johannesburgu i Cape Town. W latach 1964-1999 prowadził wraz z bratem Józefem firmę konsultacyjną

Rodzinie Zmarłego szczere kondolencje składa

Zarząd Stowarzyszenia Polskiego
w Cape Town



Przedstawiam Państwu już trzeci (po "Chwała kolaborantom" - Komunikat 23 i "Wojna na miny" - Dwukropek 3/37) artykuł jednego z najbardziej poczytnych polskich felietonistów - Rafała Ziemkiewicza.

Podaję również adres internetowy Autora, na wypadek, gdyby ktoś z Państwa chciał z nim podyskutować.

ziemkiew@hub.wp-sa.pl

TRZYMAJ SIĘ, SADDAM

Rafał A. Ziemkiewicz

Poczułem się, jakby nagle zgasło słońce. I tak właśnie się stało - zupełnie jak przed 50 laty, gdy odszedł wielki językoznawca i geniusz narodów. Zgasło słońce postępowej ludzkości. Natchnienie walczących o pokój intelektualistów i idealistycznej młodzieży, symbol bohaterskiego oporu przeciwko amerykańskiemu imperializmowi i przeciwko stanowiącemu największe zagrożenie dla demokracji na świecie prezydentowi Bushowi (tak mówi o Bushu George Soros, a przecież ktoś, komu Adam Michnik w asyście prezydenta Kwaśniewskiego i ministra Geremka nie tak dawno wręczał ordery, przyrównując go w laudacji do słonia z dwoma trąbami, nie może nie mieć racji), słowem - Saddam Husajn, demokratyczny przywódca wolnego Iraku, dostał się w ręce amerykańskich siepaczy. Placz w Berlinie, zgrzytanie zębów w Paryżu i tylko w Bagdadzie, nie rozumieć czemu, wybuch spontanicznej radości. Takie niewdzięczne dla swych dobrodziejów oraz podatne na oglupiającą propagandę imperialistów bywają społeczeństwa... Na szczęście pokojowi aktywiści z al-Kaidy już się wzięli za odbudowę morale oraz należytej świadomości Irakijczyków i odkładając w tej sytuacji na dalszy plan zamachy na okupantów, wzięli się za masakrowanie krnąbrnej ludności cywilnej.

Przy okazji cały świat mógł zobaczyć, że karabinek automatyczny AK-47 stanowi w okupowanym przez Amerykę Iraku artefakt równie pospolity jak

Do Wladomasi.

Telephone: (012) 355-5556
Facsimile: (012) 355-5828
Enquiries: R Adm (JG) L.M. Bakkes



DMVA/R/521/3
Department of Defence
Directorate Military Veterans' Affairs
Private Bag X910
Pretoria
0001
10 March 2004

The Chairman
The Polish Combatants Association in South Africa
P.O. Box 562
George
6530

Dear Mr Lisowski

RECOGNITION AS A MILITARY VETERANS' ORGANISATION

This confirms the receipt of the application for your organisation to be recognised in terms of Section 1. (xii) of the Military Veterans Affairs Act, 1999 and Section 4 of the Regulations on Military Veterans' Affairs 2001.

As you are aware the intention is to unify all military veterans and military veterans' organisations in South Africa for the equal benefit of them all.

As part of this process the Minister of Defence on 22 October 2003 launched the establishment of the South African National Military Veterans' Association (SANMVA) at which occasion an intention to unify groups from the current main groupings of military veterans' organisations was confirmed. The leader group of these organisations had been invited and were present at this launch.

During the 24th General Assembly World Veterans Federation that was held in December 2003, over 200 of our military veteran leader group attended and participated in the proceedings. They also attended a highly successful presentation on SA military veterans on 2 December 2003, of which a copy is attached hereto for your information.

It is regretted that due to other commitments you were not able to be personally present.

Due to the current developments at national level regarding the proposed formation of "federations" or "forums" to represent the currently non-recognised military veterans' organisations, your application for recognition by the Minister of Defence will be considered in the light of these developments.

As soon as clarity in this regard has been obtained, you will be advised accordingly.

Your willingness to participate in the process of unifying our military veterans has been recognised and is much appreciated.

Yours sincerely ,

Handwritten signature of L.M. Bakkes in black ink.

(REAR ADMIRAL (JG) L.M. BAKKES)
DIRECTOR FOR MILITARY VETERANS' AFFAIRS:

11:00 AM 11/09/04

Warsaw airlift commemorated

BY KEVIN RITCHIE

Sixty years ago the Polish Home Army rose up against the might of the German Wehrmacht in a vain, but glorious, bid to recapture Warsaw from within, while the Russians were beginning their inexorable march to Berlin.

At the time of the uprising, there were two Polish governments-in-exile, according to military historian Allan Sinclair of the South African Museum of Military History — one in Moscow and the other in London. The Russian Red Army was just outside Warsaw, but was ordered to halt at the outskirts, to allow the Wehrmacht to crush the anti-communist Home Army, allowing the Soviets to install their own government.

Winston Churchill, the British premier, ordered the Allied air forces to do what they could to assist the beleaguered Home Army. Fighting for almost seven weeks, from August 13 1944 until they finally capitulated on October 2 1944, the soldiers of the Home Army were resupplied with food, arms and ammunition almost every night — weather permitting — by 31 and 34 Squadrons, SAAF, and 148 and 178 Squadrons, RAF.

Sixty-nine aircrew and 17 aircraft never returned from the roof-top flying missions from Brindisi in Italy to Warsaw and back — at night.

According to Andre Romanowitch, chairman of the South African Warsaw Flights Commemoration Organising Committee,

the consistently low altitude of the missions made them unique in World War 2.

Six of the 12 surviving SAAF aircrew who flew over Warsaw in 1944 — Captain CL Coley from Hyde River, Lieutenants WF Austin, BE Jones, HCO Steel from Johannesburg, Lieutenant JR Colman from Cape Town and two Lt LCDs Winchester from Durban — will join Zbigniew Sebor-Rylski and Edmund Loranowski, former members of the Polish Home Army, and Lt-Col Birnie Nel of Somerset West, who commanded 31 Squadron at the time of the airlift, at a commemorative service in Johannesburg at the Katyn Memorial at the Janina and Ethel Gray Park, Melrose, at 11am today.

Wreaths will be laid by the Polish government, represented by Brigadier General Jerzy Kurczewski, minister in the president of Poland's office, and the chief of the SAAF, Lieutenant General Geoff Benkes, and ex-servicemen's associations.

The roof top missions flown by the men will be commemorated by a low-level fly-past of SAAF aircraft during the service.

Afterwards two of the men will be honoured at a private function at the Military History Museum by the Polish government for their efforts in keeping the memory of the uprising alive.

Kurczewski will present Steel with the Officer's Cross of Merit, while Jones will receive the Companion Cross of the Republic of Poland.

PHONE NO. ...

FROM: KROVCHUKWIEVICZ

SATURDAY STAR 18/09/04



ALPINE 44 CLUB



60 YEARS ON

The Alpine 44 Club has great pleasure in inviting you to a commemoration service in honour of the 48 airmen of 31 and 34 Squadron, South African Air Force who died on the night of 12/13 October 1944, 60 years ago, while dropping supplies to the Italian Partisans in the Po Valley

Venue: Air Force Memorial, Bays Hill, Swartkop, Pretoria, South Africa

Date: Sunday 26 September 2004

Time: 10:30 a.m.

Military Dress : Dress 1b
Civilian Dress : Lounge Suit (full size medals)
Ladies : Accordingly

You are requested to be seated before 10:20 a.m.

After the service, refreshments will be served at the Air Force Museum, Swartkop Cash Bar. Finger lunch R45.00 per person

R.S.V.P. by 15 September 2004

Alpine 44 Organising Committee
P O Box 98983, Sloane Park, 2152, South Africa
J Urry: +27 11 440 4184 or jeanu@global.co.za
B Brownrigg: +27 11 465 9886 or glennara@tarjet.co.za

An Airman's Prayer

*By Eric Horton Impzy
Killed over Warsaw 16 August 1944
The poem was written before take-off from his base in Italy*

*My God, this night I have to fly
And ere I leave the ground,
I come with reverence to Thy throne
Where perfect peace is found*

*I thank thee for the life I've had,
For home and all its love,
I thank Thee for the faith I have,
That cometh from above*

*Come with me now into the air
Be with me as I fly
Guide Thou each move that I shall make
Way up there - in the sky*

*Be with me at the target, Lord,
When danger is at its height
Be with me as I drop my load
And on the homeward flight*

*And should it be my time to die,
Be with me to the end
Help me to die a Christian's death,
On Thee, God I depend*

*Then as I leave this mortal frame,
From human ties set free,
Relieve my soul, O God of love,
I humbly come to Thee*

ALPINE 44 CLUB



60TH ANNIVERSARY

COMMEMORATION

SOUTH AFRICA

26 SEPTEMBER 2004

ROLL OF HONOUR

*They whom this Roll of Honour
Commemorates, were numbered among those
who, at the call of country, left all that was
dear to them, endured hardship, faced danger
and on the night of 12/13 October 1944, finally
passed out of the sight of men by the path of
duty and self sacrifice, giving up their own
lives for what they believed in.*

*Let all those who come after, see to it that
their names are not forgotten*

551925 Sgt (Pilot) **George Frederick Jesse Anstee** RAF 31 Squadron
103840V Lt (Air Gunner) **Norman Walter Armstrong** SAAF 31 Squadron
810117 Sgt (Air Gunner) **Harry Austin** RAF (Aux AF) 31 Squadron
1899465 Sgt (Air Gunner) **Roy Bailey** RAF(VR) 31 Squadron
1478506 Sgt (Wireless Operator/Air Gunner) **Harry Heald Bawden** RAF(VR) 31 Squadron
1602021 Sgt (Bomb Aimer) **Aubrey Ross Best** RAF(VR) 31 Squadron
47891V Capt (Pilot) **Leonard von Solms Beukes** SAAF 31 Squadron
1391762 Sgt (Bomb Aimer) **David Wilfred Bishop** RAF(VR) 34 Squadron
208109V WO I (Wireless Operator/Air Gunner) **Leonard Berthold Bloch** SAAF 31 Squadron
1388279 Sgt (Pilot) **Jack Edward Boswell** RAF(VR) 31 Squadron
772720 Sgt (Air Gunner) **John Bucks** RAF 34 Squadron
1602670 Sgt (Observer) **Eric Henry Albert Clift** RAF(VR) 34 Squadron
329145V Lt (Observer) **Geoffrey Alfred Collard** SAAF 31 Squadron
1213386 Sgt (Air Gunner) **Sydney Sapenne De Lisle** RAF(VR) 31 Squadron
2235257 Sgt (Air Gunner) **Reginald Charles Fitzgerald** RAF(VR) 31 Squadron
1807337 Sgt (Bomb Aimer) **Charles Lea Foster** RAF(VR) 31 Squadron
56930 P/O (Flight Engineer) **Thomas Duffas Fotheringham** RAF 34 Squadron
1684642 Sgt (Wireless Operator/Air Gunner) **Henry Foy** RAF(VR) 31 Squadron
P/5057V WO II (Air Gunner) **Derek Aubrey Weston Francis** SAAF 31 Squadron
631190 Sgt (Air Gunner) **Arthur Donald Griffin** RAF 31 Squadron

2211819 Sgt (Air Gunner) **James Houghton** RAF(VR) 31 Squadron
53114 F/O (Pilot) **George Edward Hudspith** RAF 31 Squadron
181135 P/O (Bomb Aimer) **Ronald Walter Johnson** RAF(VR) 31 Squadron
579429V WO 1 (Wireless Operator/Air Gunner) **Edward Albert Jones** SAAF 31 Squadron
329217V Lt (Observer) **Michiel Coenraad Frederick Du Plooy Kruger** SAAF 31 Squadron
424771 F/Sgt (Pilot) **Clarence William Lawton** RAAF 31 Squadron Att 34 Squadron
1624864 Sgt (Wireless Operator/Air Gunner) **Eric Lockey** RAF(VR) 31 Squadron
1881847 Sgt (Air Gunner) **Stanley Edwin Lockton** RAF(VR) 34 Squadron
36065V 2/Lt (Wireless Operator/Air Gunner) **Peter John Lordan** SAAF 31 Squadron
542602V Lt (Pilot) **Alexander Henry Rex Metelerkamp** SAAF 31 Squadron
422612 F/O (Observer) **Thomas Roberts Millar** RAAF 31 Squadron
206556V Lt (Pilot) **Charles Paul Nel** SAAF 31 Squadron
1380869 Sgt (Air Gunner) **Leslie Raeburn Roysten Alistair Parker** RAF(VR) 31 Squadron
1421608 Sgt (Wireless Operator/Air Gunner) **William Leslie Pryce** RAF(VR) 31 Squadron
1582635 Sgt (Wireless Operator/Air Gunner) **William Alexander Rogers** RAF(VR) 31 Squadron
1522169 Sgt (Observer) **Duncan Carswell Roland McNab Shearer** RAF(VR) 31 Squadron
102521V Lt (Air Gunner) **Gavin D'Arcy Shipman** SAAF 31 Squadron
1561684 Sgt (Bomb Aimer) **John Robertson Smillie** RAF(VR) 31 Squadron
1750387 Sgt (Wireless Operator/Air Gunner) **Geoffrey Tennison** RAF(VR) 34 Squadron
53469 F/O (Pilot) **John Thomson** RAF 31 Squadron
64707V Maj (Pilot) **Selwyn Sanderson Urry** SAAF 31 Squadron
329043V Lt (Observer) **Coen Brits Vorster** SAAF 31 Squadron
424243 F/Sgt (Pilot) **Desmond Vincent Watson** RAAF 31 Squadron

1485008 Sgt (Air Gunner) **Dennis Raymond Wellon** RAF(VR) 34 Squadron
1520720 Sgt (Observer) **Leonard Whalley** RAF(VR) 31 Squadron
542813V WO 1 (Wireless Operator/Air Gunner) **Robert Pender Whitelaw** SAAF 31 Squadron
1607086 Sgt (Wireless Operator/Air Gunner) **Hubert John Woods** RAF(VR) 31 Squadron
1895808 Sgt (Flight Engineer) **Wallace Randal Young** RAF(VR) 31 Squadron

THEIR
NAME
LIVETH
FOR
EVERMORE

Key

Capt	Captain
F/O	Flying Officer (Royal Air Force Equivalent of Lieutenant)
F/Sgt	Flight Sergeant
(k)	Killed in Action
2/Lt	2 nd Lieutenant
Lt	Lieutenant
Maj	Major
(m)	Missing (Has No Known Grave)
P/O	Pilot Officer (Royal Air Force Equivalent of 2 nd Lieutenant)
RAAF	Royal Australian Air Force
RAF	Royal Air Force
RAF (Aux AF)	Royal Air Force (Auxiliary Air Force)
RAF(VR)	Royal Air Force (Volunteer Reserve)
SAAF	South African Air Force
Sgt	Sergeant
WO I	Warrant Officer Class 1
WO II	Warrant Officer Class 2

Notes

THANKS

We would like to thank the South African Air Force, especially Brig Gen Derrick Page, Col Gordon Lennox and Col Graham du Toit, for all their support. Thanks also to The South African Air Force Association, Emilio Coccia (Zonderwater) and the families and friends who helped to make this commemoration service possible

THE HISTORY OF THE ALPINE 44 CLUB

To remember our gallant Airmen who contributed to the Heritage of the SAAF.

The impetus of the association we now call "Alpine 44 Club" owes its existence to the tragic events of a night almost 60 years ago. 16 B-24 Liberators heavy bombers of 31 Squadron SAAF and 4 of 34 Squadron were detailed to drop supplies to Italian partisans in North-west Italy on the night of 12 October 1944. The weather unexpectedly turned very bad, with a change in the wind direction and very heavy cloud and rain. Of the 20 planes, only 3 located their drop sites and dropped their cargo successfully, 11 aborted the mission and returned to base safely, and 6 were lost. 5 crashed into the Alps, and one is presumed to be lost off the Ligurian coast between Genoa and La Spezia. This was the single largest loss of aircraft and men in a single day in the history of the SAAF – there were 8 men per crew, a total of 48 men died.

Our movement actually had its beginnings in 1999. The following is an extract of the background received at that stage when the community of Ostana desired to put up a plaque for one of the planes that had crashed in the hills above the town.

From Giuseppe Barbero dated 19th July 2000

"...I STARTED MY HISTORICAL RESEARCH IN 1995 AS PART OF A MOST EXTENDED WORK ABOUT PARTISANS STORY IN PO VALLEY. I FOUND THE CREW OF OSTANA WHILE I WAS DOING THE LIST OF THE CASUALTIES DURING 1943-45 FOR A PROJECT OF CUNEO PROVINCE RESISTANCE HISTORICAL CENTER. AS I AM INTERESTED IN WWII HISTORY AND WWII PLANES I WENT ON WITH THE RESEARCH IN ENGLAND AND SOUTH AFRICA BECAUSE NO ONE KNOWS ANYTHING ABOUT THE FACT APART THAT WAS AN ALLIED PLANE.

MR. BERTORELLO FIND ME AND ASKED SOME INFORMATION ABOUT THE FACT AND THEN THE VILLAGERS STARTED WITH THE MEMORIAL. PLEASE EXCUSE ME FOR THE TERRIBLE ENGLISH ..."

Cordiali Saluti

Giuseppe Barbero. "

From Osvaldo Ferrato written to Nick Madina in England dated 19th July 2000

"Dear Nick

As Giuseppe Barbero has already explained, the story of KG874 sprang from an idea of Pietro Bertorello. He spoke to the Mayor in 1999 but nothing came of it.

In March I met Bertorello in Ostana and he explained the proposal he intended to develop and asked if I could contact you. I asked Pinin for your address and so we started.

We spoke to the Mayor again, who, together with the Council, immediately agreed to it.

The site of the crash of KG874 was known to all the inhabitants of Ostana, and many had been to it. The RENEIS, a local group interested in the history and culture of Ostana, were invited by the Mayor to join in the preparation of the event as was Fredo Valla.

To ensure that the facts were correct Pietro Bertorello contacted Giuseppe Barbero because he already had much information as a result of his personal research about the war in the Po Valley, and since he was an enthusiastic investigator he already had precise data about the crew and the target and other aspects of KG874.

We are involving you as well in finding the relations of the crew to make the commemoration ceremony more complete.

I have spoken to the Mayor who has confirmed that the informal invitations are being prepared and will be sent out shortly. Best regards, Osvaldo. "

The aircraft was a B-24 Liberator heavy bomber, while on a mission to drop supplies to the local partisans to assist them in their struggle against their Fascist and Nazi oppressors. Because the B-24 was an American plane, they assumed the men were American. A local historian, working on a research project about the Partisan war of 1944-45, Giuseppe (Beppe) Barbero was enlisted to help. He found that the plane was in fact not a USAAF plane – the Americans suggested it was probably a RAF plane. In the UK, he found that in fact the plane was an SAAF plane. Nick and Kate Madina, a couple from Emsworth near Portsmouth in the UK were then enlisted to help, due to the need to communicate in English. They have had a holiday cottage in Ostana for more than 25 years.

A request was made on the internet for any relatives or friends who might have information of the crash in N. Italy on 12th October 1944. Someone in Scotland recognized the name and contacted the South African family who then started the quest for the other SAAF airmen on that plane. Eventually families of 5 of the 8 men killed in the crash were found, and in October 2000 a commemoration ceremony was held in Ostana, and a cross erected at the crash site.

The town councils then decided that the search should be broadened to include all the families of all the men who died in all 6 aircraft on the night of 12 October 1944.

Civic receptions were held too at Bra in the valley, and a plaque erected above Rora at the quarry in April 2001. In June 2002 a civic reception and erection of a memorial plaque took place at Ala di Stura. In 1994 a Memorial was erected at Cantalupa. So far we have memorials to 4 of the 6 planes, and are hoping that there will shortly be memorials to the other 2 as well.

The members of the Alpine 44 Club are all surviving family members of men who died on the 12 October 1944, or ex-members of 31 and 34 Squadrons SAAF. Our only goal is to make sure the men who died that night are not forgotten and that their sacrifice will continue to be appreciated in the future. We aim to reach the relatives of these men to give them the full story of the fateful night and also that memorials to remember them have been erected.

Last year we held a commemorative service at the SAAF memorial in July when Beppe Barbero passed through Johannesburg, but it is our intention to continue this by making it a tradition that we will remember these men every year on the Saturday closest to the 12 October. Next year will of course be the 60th anniversary of the tragedy. We are planning a special service to remember the gallant men who died and reciprocate the invitations from the Italians over the last few years. We are in the process of an association to the SAAFA. The Memorial Service at Bays Hill/Swartkop will be coordinated through the SAAF Memorial Committee under Brigadier General Derrick Page who represents SAAF Heritage.

Due to the involvement of these 2 squadrons in the heroic Warsaw supply missions; we are in close contact with the Warsaw Commemoration Committee. We were able to have the help of two members of the Zonderwater POW Association who acted as translators at the function in July last year.

We would like to invite all family members, veterans of 31 and 34 Squadrons and all interested parties, in South Africa, the UK, Italy and Australia (there were several Australians in the RAF at the time and 3 were killed that night) to join in our project. The mystery of "the American plane with the American Airmen" as it was known in Ostana has now been solved.

May 2003.

Related web addresses

1. Information on Liberators: www.armyairforces.com/b24
2. 34 Squadron: www.34squadronsaaf.co.za
3. Warsaw uprising: www.polonia.co.za

